

# **COVALT**

**Руководство по  
эксплуатации автомобиля**

# ОБЯЗАТЕЛЬНО ИСПОЛЬЗУЙТЕ ТОЛЬКО НЕЭТИЛИРОВАННОЕ ТОПЛИВО ОКТАНОВЫМ ЧИСЛОМ 92 И ВЫШЕ!



Двигатель данного автомобиля спроектирован и построен в соответствии с последними достижениями в области автомобильных разработок.

Это экономичная, технически усовершенствованная и соответствующая требованиям охраны окружающей среды модель.

Для надлежащей работы двигателя необходимо применять только неэтилированное высококачественное топливо октановым числом 92 и выше.

См. главу **“ВОЖДЕНИЕ И УПРАВЛЕНИЕ АВТОМОБИЛЕМ - Топливо”** (стр. 8-22).

Использование других видов топлива может привести к ухудшению эксплуатационных характеристик автомобиля и стать причиной аннулирования гарантии!

## ПРЕДИСЛОВИЕ

**Настоящее Руководство предназначено для ознакомления владельца с устройством, работой и техническим обслуживанием автомобиля производства ТОО «СарыаркаАвтоПром».**

**Руководство содержит важную информацию о правилах безопасной и долговечной эксплуатации автомобиля. Мы настоятельно советуем Вам внимательно изучить настоящее Руководство и следовать всем рекомендациям, содержащимся в нем. Это обеспечит безопасную, надежную работу автомобиля в целом, его агрегатов и систем в течение всего срока службы.**

**Для проведения технического обслуживания автомобиля рекомендуем обращаться на уполномоченные ТОО «СарыаркаАвтоПром» сервисные станции, квалифицированный персонал и технологическое оборудование которого смогут обеспечить проведение всех операций технического обслуживания на должном уровне. На уполномоченных ТОО «СарыаркаАвтоПром» сервисных станциях Вы встретите самое внимательное и заинтересованное отношение к Вам и Вашему автомобилю.**

**Пользуясь случаем, благодарим Вас за Ваш выбор. ТОО «СарыаркаАвтоПром» и в дальнейшем намерено делать все возможное для того, чтобы оправдать Ваш выбор.**

**Рекомендуем хранить настоящее Руководство при автомобиле, так чтобы оно всегда было под рукой, если в нем возникнет необходимость. При перепродаже автомобиля не забудьте передать Руководство новому владельцу!**

## ДААННЫЕ ВАШЕГО АВТОМОБИЛЯ

Топливо

Маркировка

Масло двигателя

Марка

Вязкость

Давление в шинах

Размер шин

Передние

Задние

Вес

Полная масса автомобиля

- Снаряженная масса, базовая модель

= Загрузка

## ВНИМАНИЮ ВЛАДЕЛЬЦА

### Технические данные автомобиля

Введите данные вашего автомобиля на предыдущей странице, чтобы они были легко доступны. Найти эту информацию можно в разделах "Техническое обслуживание" и "Технические данные", а также на паспортной табличке автомобиля.

### Введение

Ваш автомобиль - это оптимальное сочетание передовой технологии, безопасности, экологичности и экономичности.

Настоящее Руководство пользователя содержит всю необходимую для уверенного и эффективного управления Вашим автомобилем информацию.

Если контрольный индикатор  появляется в комбинации приборов одновременно с другим контрольным индикатором, необходимо обратиться к данному Руководству по эксплуатации. Кроме Вас, и пассажиры тоже должны знать о возможных при неправильной эксплуатации автомобиля несчастных случаях и травмах. Расскажите им об этом.

Обязательно выполняйте действующие законы и предписания той страны, в которой находитесь. Соответствующее законодательство может отличаться от

приведенной в настоящем Руководстве информации. Все уполномоченные сервисцентры предоставляют высококлассно обслуживание силами квалифицированных специалистов, работающих по утвержденным инструкциям. Пакет с литературой для клиента должен всегда находиться под рукой в автомобиле. Он находится в перчаточном ящике.

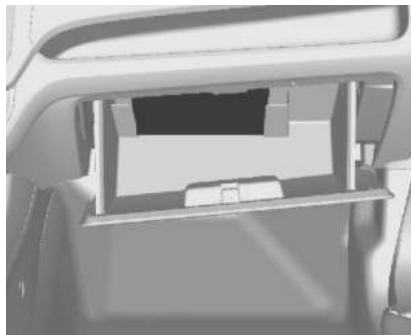

### Как пользоваться настоящим Руководством

- В настоящем руководстве содержатся описания всех опций и функций, доступных для этой модели. **Некоторые описания, включая функции дисплея и меню, могут не относиться к вашему автомобилю по причине выбранного варианта модели, технических характеристик страны поставки, наличия специального оборудования или принадлежностей.**
- На автомобиле может отсутствовать автомагнитола, CD-плеер и камера заднего вида по причине различия уровней оснащения и отделки салона.
- Размещение информации приведено в Оглавлениях в начале Руководства и в начале каждой из глав.
- В данном Руководстве по эксплуатации используются заводские обозначения, которые можно найти в главе "Технические данные".
- Указания направления, например, влево - вправо или вперед - назад всегда приводятся относительно направления движения.
- Экранные дисплеи автомобиля могут не поддерживать конкретный язык пользователя.
- Сообщения, отображаемые на дисплее, а также надписи внутри салона приводятся **жирным шрифтом**.

## ВНИМАНИЮ ВЛАДЕЛЬЦА

### ОПАСНОСТЬ, ПРЕДУПРЕЖДЕНИЕ И ВНИМАНИЕ

#### ОПАСНОСТЬ

Текст, отмеченный  ОПАСНОСТЬ, содержит информацию, связанную с риском смертельного исхода. Пренебрежение этими сведениями может оказаться опасным для жизни.

#### ПРЕДУПРЕЖДЕНИЕ

Текст, помеченный  ПРЕДУПРЕЖДЕНИЕ, содержит информацию, связанную с риском несчастного случая или травмы. Пренебрежение этими сведениями может стать причиной травмы.



#### ВНИМАНИЕ

Текст, помеченный ВНИМАНИЕ, информирует о том, что автомобиль может быть поврежден. Пренебрежение этой информацией может привести к повреждению автомобиля.



Таким символом обозначается запрещенный способ действия, который может привести к травмам или повреждению автомобиля.

#### Символы

Ссылки на страницы обозначаются с помощью .  означает "см. стр.".

Особое внимание обратите на вид используемого топлива в разделе **“ВОЖДЕНИЕ И УПРАВЛЕНИЕ АВТОМОБИЛЕМ - Топливо”** (стр. 8-22).

Желаем Вам счастливого пути.

## СОДЕРЖАНИЕ

1. Ключи, двери и окна .....	1-1
2. Сиденья и системы защиты .....	2-1
3. Места для хранения .....	3-1
4. Приборы и органы управления .....	4-1
5. Освещение .....	5-1
6. Информационно-развлекательная система .....	6-1
7. Органы управления климат-контролем .....	7-1
8. Вождение и управление автомобилем .....	8-1
9. Уход за автомобилем .....	9-1
10. Сервис и техническое обслуживание .....	10-1
11. Технические данные .....	11-1





# 1

## КЛЮЧИ, ДВЕРИ И ОКНА

---

- КЛЮЧИ И ЗАМКИ ..... 1-2
- ДВЕРИ ..... 1-7
- ЗАЩИТА АВТОМОБИЛЯ ..... 1-8
- НАРУЖНЫЕ ЗЕРКАЛА .....1-10
- ВНУТРЕННИЕ ЗЕРКАЛА ..... 1-11
- ОКНА ..... 1-12
- ПРИМЕЧАНИЯ ..... 1-14

## КЛЮЧИ И ЗАМКИ

### Ключи

#### Запасные ключи

Механический код ключа указан на съемной бирке.

Поскольку этот код уникален для каждого автомобиля, он необходим для заказа дополнительных ключей.

#### Ключ со складным лезвием (в некоторых комплектациях)

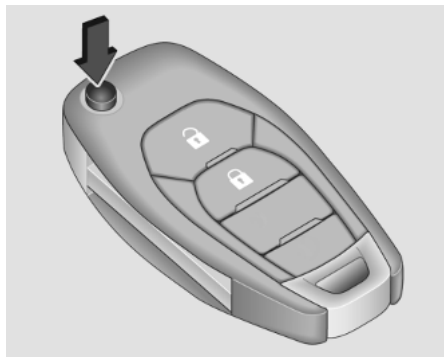

Чтобы выдвинуть ключ, нажмите на кнопку.  
Чтобы сложить ключ, нажмите на кнопку и уберите бородку вручную.

### ОПАСНОСТЬ

Не оставляйте ключ в замке зажигания или просто в салоне автомобиля, если в нем без присмотра оставлены дети.  
Такое безответственное поведение может спровоцировать ситуации, несущие угрозу для жизни детей и окружающих.  
Ключ позволяет управлять многими функциями автомобиля, в том числе приводить его в движение.

### Радиобрелок дистанционного управления (Если предусмотрен)



Используется для управления:

- Центральный замок.
- Противоугонной сигнализацией
- Крышка багажника.

Радиус работы радиобрелока составляет примерно 20 метров. В зависимости от окружающих условий расстояние может изменяться.

Работа пульта дистанционного управления подтверждается миганием.

С пультом следует обращаться бережно, защищать от влаги и высокой температуры, не включать без необходимости.

Пульт дистанционного радиуправления не работает, когда ключ вставлен в замок зажигания. Это сделано для предотвращения случайного срабатывания дистанционного управления.

### Неисправности

Если управление центральным замком с помощью пульта невозможно, причина неисправности может заключаться в следующем:

- превышена дальность действия пульта.
- напряжение батареи пульта упало ниже допустимого уровня.
- частое включение пульта за пределами его радиуса действия, которое требует его повторной синхронизации.
- при частых включениях и выключениях центральный замок перегружается, при этом его электропитание может кратковременно прерваться.
- мощные электромагнитные помехи от внешних источников.

См. раздел Механические дверные замки на стр. ↻ 1-4.

### Замена батарейки радиобрелока дистанционного управления

Замените батарейку радиобрелока, как только радиус его действия начнет уменьшаться.

Батарейки следует сдавать на утилизацию в специальные пункты сбора.

### Замена батарейки радиобрелока дистанционного управления



Не допускается утилизация батареек с обычным бытовым мусором. Их следует сдавать для утилизации в специальные пункты сбора.

Чтобы заменить батарейку:

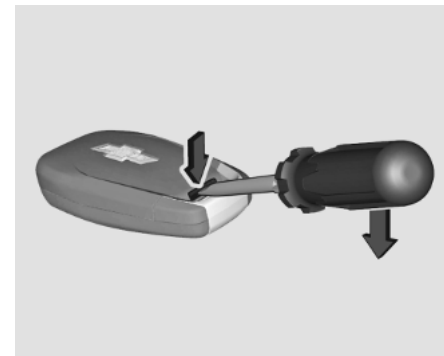

1. Вставьте в щель плоскую отвертку и снимите крышку корпуса радиобрелока.

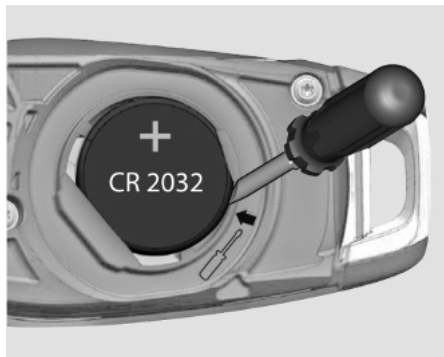

2. Извлеките элемент питания с помощью небольшой отвертки, поддев его в указанном на рисунке месте.
3. Замените элемент питания. Используйте батарейку CR 2032 или ее аналог. При установке соблюдайте полярность (плюс сверху).
4. Установите на место крышку корпуса радиобрелока и надавите на нее, чтобы защелкнуться.
5. Проверьте работу пульта дистанционного управления на автомобиле.

 **ВНИМАНИЕ!**

Не прикасайтесь пальцами к плоским поверхностям аккумуляторной батареи, так как этим сокращается срок ее службы.

### Примечание

Использованные литиевые батарейки могут нанести вред окружающей среде. Соблюдайте местные правила утилизации отходов. Не выбрасывайте использованные батарейки вместе с бытовыми отходами.

### Примечание

Для обеспечения работоспособности пульта дистанционного управления соблюдайте следующие правила:

- Не роняйте пульт дистанционного управления.
- Не кладите на пульт тяжелые предметы.
- Берегите пульт от воздействия воды и прямых солнечных лучей. Если на пульт дистанционного управления попала влага, протрите его мягкой тканью.

### Механические дверные замки

#### Запирание изнутри



Нажмите на ручки соответствующих дверей внутрь. Двери будут заперты. Дверь водителя и дверь переднего пассажира можно запереть только после их закрывания. Тем самым исключается опасность забывания ключа в автомобиле.

### Запирание снаружи



Поверните ключ против часовой стрелки. Дверь водителя будет заперта. Прежде чем выходить из автомобиля, убедитесь, что другие двери заперты.

### Разблокирование

Поверните ключ по часовой стрелке.

### Центральный замок

Отпирает и запирает двери. Если потянуть за внутреннюю ручку двери, произойдет отпирание замка соответствующей двери, и дверь откроется.



### Разблокирование

#### Радиобрелок дистанционного управления



Нажмите кнопку .

При стандартной настройке все двери отпираются, аварийные огни дважды коротко мигают.

Одно нажатие кнопки  отпирает только дверь водителя, два нажатия кнопки  отпирают все остальные двери и дверь багажника. Настройки можно изменить в меню информационно-развлекательной системы.

### Запирание

#### Радиобрелок дистанционного управления



Нажмите кнопку .

Все двери, включая дверь багажника, будут заперты, аварийные огни однократно мигают, указывая на успешное запирание (стандартная настройка).

Если дверь водителя или пассажира плохо закрыта, замок этой двери не сработает.

### Отпирание крышки багажника





Нажмите кнопку  два раза. Дверь багажника разблокируется и откроется, при этом остальные двери останутся заперты. Аварийные огни дважды коротко мигнут.

### Кнопка центрального замка

Блокирует и разблокирует замки всех дверей.



Нажмите клавишу , чтобы включить блокировку замков.  
Нажмите клавишу , чтобы разблокировать замки.

### Автоматическое запирание



### Автоматическое отпирание

В конце поездки замки дверей разблокируются автоматически:  
– На автомобилях с механической коробкой передач разблокировка замков происходит при извлечении ключа из замка зажигания;

– На автомобилях с автоматической коробкой передач разблокировка замков происходит при перемещении рычага селектора в положение «Р». Эта функция по умолчанию отключена. Настройки можно изменить в меню информационно-развлекательной системы. См. раздел Информационно-развлекательная  6-2.

### Автоматическое повторное запирание дверей

Через несколько минут после подачи команды на отпирание с пульта дистанционного управления все двери автоматически запираются вновь, если ни одна из дверей не была открыта или ключ зажигания не был повернут в положение 1 или 2.

См. раздел Положения ключа в замке зажигания  8-13. Эта функция по умолчанию отключена. Настройки можно изменить в меню информационно-развлекательной системы. См. раздел Информационно-развлекательная  6-2.

## ДВЕРИ

### Защита блокировки

#### Блокировка замков от детей



#### **⚠ ПРЕДУПРЕЖДЕНИЕ!**

Используйте блокировку замков от детей, если на заднем сиденье находятся дети.

Чтобы активировать блокировку от детей, нажмите на рычаг в направлении стрелки. Двери изнутри открываться не будут. Чтобы деактивировать блокировку от детей, нажмите на рычаг в противоположном направлении. Двери можно будет открыть изнутри.

### Багажное отделение

#### Открывание

#### **⚠ ПРЕДУПРЕЖДЕНИЕ!**

Не допускается движение с полностью или частично открытой дверью багажника, например, при перевозке крупногабаритных грузов, так как в этом случае в салон могут попасть токсичные отработавшие газы.

#### **⚠ ВНИМАНИЕ!**

Прежде чем открывать заднюю дверь багажного отделения, убедитесь в отсутствии препятствий сверху, например гаражных ворот, которые могли бы повредить дверь при открывании. Всегда проверяйте наличие препятствий над и за дверью багажника.

#### **Примечание**

При установке на дверь багажника некоторых тяжелых приспособлений она может не фиксироваться в открытом положении.



Чтобы разблокировать замок крышки багажника, вставьте ключ в замок и поверните его по часовой стрелке или дважды нажмите кнопку  на радиобрелке.

См. раздел Радиобрелок дистанционного управления (Если предусмотрен) ⇨ 1-2.

## ЗАЩИТА АВТОМОБИЛЯ

### Противоугонная сигнализация

Противоугонная сигнализация контролирует:

- Двери.
- Крышка багажника.
- Капот.
- Зажигание.

#### Включение



Противоугонная сигнализация включается с пульта дистанционного радиоуправления:

- Автоматически через 30 секунд после запирания автомобиля (инициализация системы),
- Дважды нажмите .

#### Примечание

Противоугонную сигнализацию нельзя включить, пока дверь водителя открыта.



Дверь багажника поднимется.

#### Закрывание



**ВНИМАНИЕ!**

Уберите руки и отодвиньтесь от зоны закрывания двери багажника и проследите, чтобы все окружающие сделали то же.

Чтобы закрыть дверь багажника, опустите ее, чтобы она защелкнулась.



**ВНИМАНИЕ!**

Чтобы противоугонная сигнализация правильно работала, следите, чтобы все окна были закрыты.

### Светодиод индикатора состояния



Светодиодный индикатор состояния встроен в кнопку центрального замка в средней части приборной панели. Индикация состояния в течение первых 30 секунд после включения противоугонной сигнализации:

**Светодиод включен:** проверка, задержка включения

**Светодиод мигает быстро:** не закрыта дверь, крышка багажника или капот двигателя либо в системе есть неисправность.



Индикация состояния после включения системы:

**Светодиод мигает медленно:** - система включена.

При неисправностях обращайтесь за помощью в сервис-центр

#### Отключение



При отпирании автомобиля нажатием кнопки  противоугонная сигнализация отключается.

#### Сигнализация

При срабатывании противоугонной сигнализации звуковой сигнал и аварийные огни включаются на 30 секунд.

Если срабатывание сигнализации было вызвано какой-либо дверью, дверью багажника, капотом или другим источником сигнала, этот сигнал вновь сможет вызвать

срабатывание только через 30 секунд после закрытия.

Звуковой сигнал можно прервать нажатием любой кнопки на радиобрелоке дистанционного управления или включением зажигания.

#### Автоматическое повторное включение сигнализации

Если в течение нескольких минут после отключения сигнализации с пульта дистанционного управления не будет открыта какая-либо дверь автомобиля или ключ зажигания не будет установлен в положение 1 или 2, противоугонная сигнализация снова автоматически включится.

См. раздел Положения ключа в замке зажигания ↪ 8-13.

Эта функция связана с автоматическим повторным запираем дверей и по умолчанию выключена.

Настройки можно изменить в меню информационно-развлекательной системы.

См. раздел Информационно-развлекательная ↪ 6-2.

#### Иммобилайзер

Встроенная в замок зажигания система проверяет, разрешается ли пуск двигателя с помощью используемого ключа. Если

транспондер ключа распознан, запуск двигателя разрешается.

Иммобилайзер включается автоматически после извлечения ключа из замка зажигания.

Если индикатор  мигает или горит при включенном зажигании, это свидетельствует о наличии неисправности в системе; пуск двигателя невозможен. Выключите зажигание и повторите попытку запуска.

Если индикатор продолжает мигать или гореть, попытайтесь запустить двигатель с помощью запасного ключа и обратитесь в сервис-центр.

#### Примечание

Иммобилайзер не блокирует замки дверей. Поэтому после выхода из автомобиля необходимо всегда запирает автомобиль и включать устройство противоугонной сигнализации. См. пункт Механические дверные замки ↪ 1-4 и пункт Противоугонная сигнализация ↪ 1-8.

См. раздел Сигнализатор иммобилайзера ↪ 4-14.

#### Примечание

Эта система работает как резервная, что означает, что она не имеет защиты от вредных воздействий, даже от станций того же типа, и не может создавать помех системам, работающим как основные.

## НАРУЖНЫЕ ЗЕРКАЛА

### Зеркала с ручной регулировкой



Отрегулировать вручную наружные зеркала с помощью ручки.

### Зеркала с электроприводом



Органы управления зеркалами с электрической регулировкой располагаются на двери сбоку от водителя.

Выберите переключателем левое или правое наружное зеркало и отрегулируйте его при помощи четырехпозиционного переключателя.

### Складывающиеся зеркала



Для обеспечения безопасности пешеходов внешние зеркала складываются от удара определенной силы. Чтобы вернуть зеркало в рабочее положение, нужно слегка надавить на его корпус. Эта функция также полезна тем, что уменьшает полную ширину автомобиля, снижая вероятность его повреждения при парковке. Прежде чем начинать движение, установите зеркала в рабочее положение.

### ПРЕДУПРЕЖДЕНИЕ!

Обеспечивайте правильную регулировку зеркал и используйте их при езде для облегчения контроля за окружающими автомобилями и другими объектами. Запрещается эксплуатация автомобиля со сложенными наружными зеркалами заднего вида.

Поверхности зеркал сделаны выпуклыми, чтобы увеличить поле обзора водителя; однако в результате предметы кажутся в зеркале более далекими, чем они есть на самом деле. Это следует помнить при оценке реального расстояния до автомобилей, отражающихся в зеркалах. Кроме того, при смене полосы обязательно оглядывайтесь или проверяйте обстановку по внутреннему зеркалу заднего вида.

## ВНУТРЕННИЕ ЗЕРКАЛА

**Зеркала с подогревом**



Работает через нажатие кнопки . При включении обогревателя заднего стекла также включается подогрев наружных зеркал. Обогрев работает при включенном двигателе и отключается через некоторое время автоматически или при повторном нажатии кнопки. Эта функция предусмотрена только в машинах с электрической регулировкой зеркал.

**Механическое зеркало заднего вида  
Зеркало с затемнением с ручной  
регулировкой**

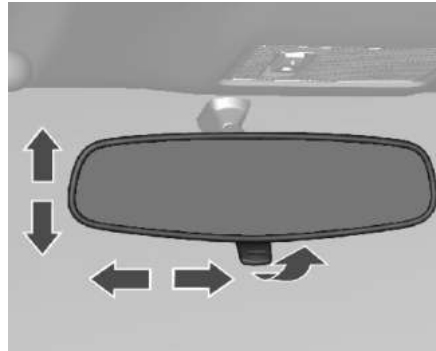

Зеркало можно отрегулировать, наклонив его в удобное положение. Для уменьшения риска ослепления измените положение рычага под зеркалом.

### ПРЕДУПРЕЖДЕНИЕ!

При настройке зеркала для ночной езды возможно ухудшение четкости обзора. Будьте особенно внимательны при использовании внутреннего зеркала заднего вида в положении для ночной езды.

Прежде чем начинать движение, следует отрегулировать внутреннее зеркало заднего вида, откинув противосолнечный

### ПРЕДУПРЕЖДЕНИЕ!

козырек, чтобы они не касались друг друга. Это связано с тем, что внутреннее зеркало заднего вида поворачивается в двух плоскостях. Недостаточный задний обзор при езде может привести к столкновению и повлечь за собой причинение вреда вашему или другому автомобилю либо травмирование людей.

## ОКНА

### Механические стеклоподъемники



Дверные стекла опускаются и поднимаются с помощью ручек.

### Электрические стеклоподъемники (Если предусмотрен)

#### ПРЕДУПРЕЖДЕНИЕ!

Будьте внимательны при использовании электрических стеклоподъемников. При их работе возможно травмирование, особенно детей.

Если на задних сиденьях находятся дети, включите систему безопасности детей для электростеклоподъемников.

Будьте осторожны, закрывая окна. Следите, чтобы не зажать никакие предметы.

- Электрические стеклоподъемники работают
- при включенном зажигании.
  - в течение 10 минут после выключения зажигания.

После выключения зажигания стеклоподъемники перестают работать при открывании любой двери.





Чтобы опустить или поднять стекло, соответственно, нажмите или потяните переключатель стеклоподъемника.

#### ПРЕДУПРЕЖДЕНИЕ!

При высовывании из окна головы, рук и других частей тела можно получить травму.

### Блокировка задних стеклоподъемников от детей.



Для включения блокировки задних стеклоподъемников можно воспользоваться выключателем . При повторном нажатии выключателя  блокировка отключится.

### Перегрузка

При слишком частом подъеме и опускании окон, электропитание стеклоподъемников на некоторое время отключается.

**Обогрев заднего стекла**

Работает через нажатие кнопки . Обогрев работает при включенном двигателе и отключается через некоторое время автоматически или при повторном нажатии кнопки.

Автомобиль имеет наружные зеркала с подогревом. При включении отпелевателя заднего стекла также включается подогрев наружных зеркал.

 **ВНИМАНИЕ!**

Не используйте для очистки заднего стекла острые инструменты или абразивные чистящие средства для стекол.

При чистке стекла или проведении работ рядом с задним стеклом соблюдайте осторожность, чтобы не поцарапать и не повредить проводники обогревателя.

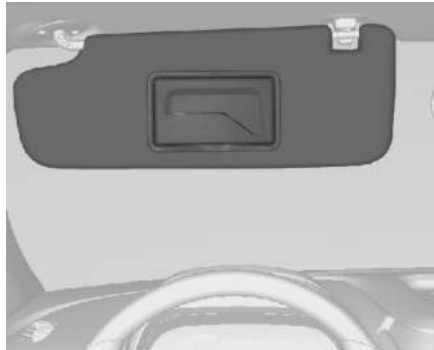
**Солнцезащитные козырьки**

Солнцезащитные козырьки могут складываться или отворачиваться в сторону во избежание ослепления ярким светом. Если солнцезащитные козырьки имеют встроенные зеркала, то крышки во время движения должны быть закрыты.

 **ПРЕДУПРЕЖДЕНИЕ!**

Солнцезащитные козырьки располагайте так, чтобы ими не перекрывался обзор дороги, транспортных средств и других объектов.



# 2

## СИДЕНЬЯ И СИСТЕМЫ ЗАЩИТЫ

---

- ПОДГОЛОВНИКИ ..... 2-2
- ПЕРЕДНИЕ СИДЕНЬЯ ..... 2-3
- РЕМНИ БЕЗОПАСНОСТИ ..... 2-5
- СИСТЕМА НАДУВНЫХ ПОДУШЕК  
БЕЗОПАСНОСТИ ..... 2-8
- СИСТЕМЫ БЕЗОПАСНОСТИ ДЛЯ ДЕТЕЙ ..... 2-12

## ПОДГОЛОВНИКИ

### Положение



Езьте только с правильно отрегулированным подголовником. Снятие или неверная регулировка подголовников может привести к тяжелым травмам головы и шеи в случае столкновения. Перед вождением убедитесь, что подголовники отрегулированы.

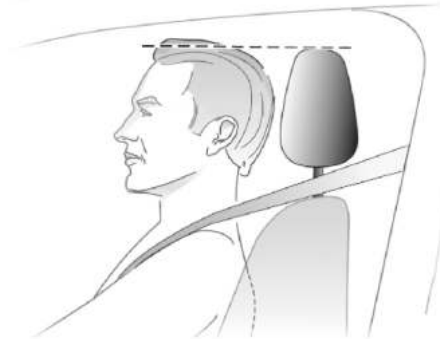

Верхний край подголовника должен находиться вровень с верхним уровнем головы пассажира. Если это невозможно, то для очень высоких людей следует установить самое высокое положение, а для людей небольшого роста - опустить подголовник в самое низкое положение.

### Подголовники передних сидений

#### Регулировка высоты

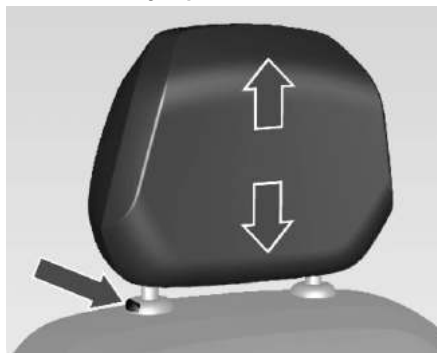

Вытяните подголовник вверх. Чтобы опустить подголовник, необходимо нажать на кнопку фиксатора и надавить на подголовник вниз.

#### Снятие

Поднимите подголовник на полную высоту. Одновременно нажмите на кнопку фиксатора. Вытяните подголовник вверх.

### Подголовники задних сидений

#### Регулировка высоты

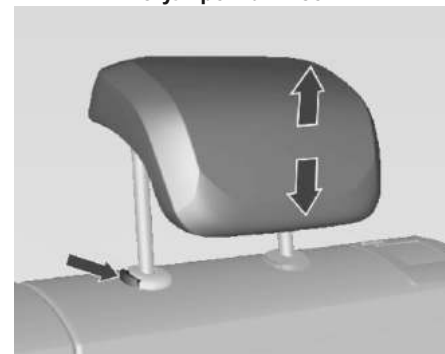

Вытяните подголовник вверх. Чтобы опустить подголовник, необходимо нажать на кнопку фиксатора и надавить на подголовник вниз. Центральное заднее сиденье не имеет подголовника.

#### Снятие

Поднимите подголовник на полную высоту. Одновременно нажмите на кнопку фиксатора. Вытяните подголовник вверх.



## ПЕРЕДНИЕ СИДЕНЬЯ

### Положение сиденья

#### ПРЕДУПРЕЖДЕНИЕ!

Ездите только с правильно отрегулированными сиденьями.



18532 T

- Сядьте как можно ближе к спинке. Отрегулируйте расстояние между сиденьем и педалями таким образом, чтобы при нажатии на педали ноги были слегка согнуты. Сдвиньте пассажирское сидение назад насколько возможно.
- Плечи должны быть как можно ближе к спинке сидения. Угол наклона спинки сидения необходимо отрегулировать таким образом, чтобы руки легко доставали до рулевого колеса и были слегка согнуты. При вращении рулевого колеса плечи должны опираться на спинку сиденья. Не допускается откидывать

спинку сиденья слишком далеко назад. Мы рекомендуем, чтобы угол наклона спинки не превышал 25°.

- Отрегулируйте рулевое колесо. Регулировка положения рулевого колеса 4- $\varnothing$ 5.
- Установите такую высоту сиденья, чтобы обеспечить круговой обзор и хорошо видеть приборную панель. Зазор между головой и обивкой потолка должен быть не меньше ладони. Ваши бедра должны слегка опираться о сиденье, не вдавливаясь в него.
- Отрегулируйте подголовник. См. Подголовники  $\varnothing$ 2-2.
- Отрегулируйте высоту ремня безопасности. См. Трехточечный ремень безопасности  $\varnothing$  2-6.

### Регулировка сидений

#### ОПАСНОСТЬ

Чтобы избежать травмирования во время срабатывания подушки безопасности, не следует занимать положение, при котором вы будете находиться менее чем в 25 см от рулевого колеса.

Не следует класть под сиденья посторонние предметы любых размеров и формы, так как они могут помешать работе механизма перемещения сиденья, упереться в каркас сиденья или задеть электрические компоненты (если они

#### ОПАСНОСТЬ

предусмотрены комплектацией) и тем самым нарушить работу этих компонентов и системы пассивной безопасности. Если вам все же необходимо сложить что-то под сиденье, рекомендуется предварительно отвести сиденье в крайнее заднее положение, чтобы облегчить доступ. Запрещается подставлять ладони, пальцы, ноги или другие части тела под сиденье в процессе регулировки, так как перемещение сиденья может привести к травмированию.

#### ОПАСНОСТЬ

Никогда не регулируйте сидение при движении автомобиля, поскольку оно может сместиться произвольно.

Если необходимо отрегулировать положение сиденья, сядьте удобно и используйте для регулировки соответствующие рычаги или кнопки электропривода (в зависимости от комплектации).

Установив сиденье в нужное положение, попробуйте сместить его вперед-назад, чтобы убедиться, что оно надежно зафиксировалось.

В процессе регулировки старайтесь не задеть других пассажиров или багаж.

### ОПАСНОСТЬ

Запрещается подставлять ладони, пальцы, ноги или другие части тела под механизм регулировки положения сиденья, механизм его блокировки и другие металлические компоненты.

Если вам необходимо достать что-то из-под сиденья переднего пассажира, рекомендуется предварительно отвести сиденье в крайнее заднее положение.

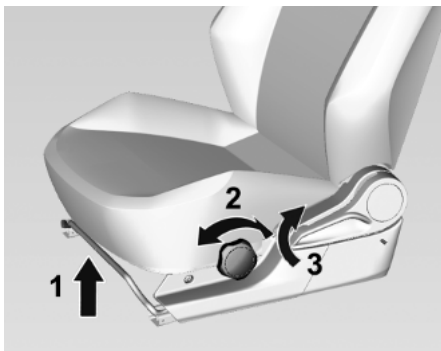

### Установка сиденья в требуемое положение

Потяните ручку (1), сдвиньте сиденье в нужное положение и отпустите ручку. Убедитесь, что сиденье зафиксировано.

### Спинки сидений

Потяните рычаг (3), отрегулируйте наклон и отпустите рычаг. Сиденье должно зафиксироваться в новом положении с характерным щелчком.

### Высота сиденья

Регулировка высоты предусмотрена только для сиденья водителя.



Регулировка осуществляется вращением ручки (2), расположенной сбоку на подушке сиденья.

### Обогреваемые передние сиденья

#### ПРЕДУПРЕЖДЕНИЕ!

Если ваша кожа нечувствительна к изменениям температуры или боли, обогреватель сиденья может причинить вам ожоги даже при невысокой температуре. Людям с такими нарушениями чувствительности следует пользоваться обогревателем сиденья очень осторожно, особенно при длительном использовании. Не накрывайте сиденье теплоизоляционными предметами, такими как одеяла, подушки, чехлы и т.п. Это может привести к перегреву обогревателя сиденья. Результатом перегрева обогревателя сиденья могут стать ожоги или повреждение сиденья.



В автомобилях, оснащенных передними сиденьями с подогревом, органы управления подогревом находятся на панели климат-контроля. Подогрев сидений работает только при включенном двигателе. Нажмите кнопку  для включения подогрева водительского сиденья и  - для включения подогрева сиденья пассажира. Когда эта функция включена, в кнопке горит световой индикатор. Чтобы отключить эту функцию, нажмите на кнопку еще раз.

Для подогрева сиденья пассажира может потребоваться больше времени.

## РЕМНИ БЕЗОПАСНОСТИ



18533 T

Ремни обеспечивают безопасность водителя и пассажиров при резком ускорении или замедлении автомобиля.

**⚠ ОПАСНОСТЬ**

Перед началом поездки следует застегнуть ремень безопасности и не расстегивать его на протяжении всего пути.

В случае столкновения непристегнутый ремнем безопасности человек подвергнет риску свою жизнь и жизни окружающих.

Каждый ремень безопасности рассчитан на одного человека, пристегивать ремнем несколько человек сразу нельзя. Ремни безопасности не предназначены для лиц ростом ниже 150 см. Использование соответствующей детской удерживающей

системы при перевозке детей ростом меньше 150 см обязательно.

См. Системы детских кресел безопасности ↗ 2-12.

Необходимо периодически проверять все детали ремней безопасности на отсутствие повреждений и их работоспособность.

Компоненты с сильными повреждениями следует заменить. После аварии замените ремни безопасности и сработавшие натяжители ремней в сервис-центре.

## Примечание

Убедитесь, что ремни не повреждены обувью или острыми предметами и не пережаты. Замки ремней должны оставаться сухими. Следите за тем, чтобы в них не скапливался мусор и пыль.

При необходимости наружные поверхности замков и сами ремни можно протирать мыльным раствором. Следите за тем, чтобы в механизм замка не попадали мусор и пыли. Если замок забит мусором или пылью, обратитесь к дилеру. Для обеспечения нормальной работы системы может потребоваться заменить некоторые запчасти.

**Ограничители силы натяжения ремней в автомобилях с системой подушек безопасности**

На сиденье водителя они обеспечивают снижение нагрузки на тело за счет плавного вытягивания ремня безопасности в случае столкновения.

**Натяжители ремней безопасности в автомобилях с системой подушек безопасности**

При фронтальном столкновении или наезде сзади определенной силы ремень безопасности водителя автоматически натягивается.

**⚠ ОПАСНОСТЬ**

Непрофессиональное обращение (например, при демонтаже или установке ремней или замков ремней) может привести к срабатыванию натяжителей и связанной с этим опасности травмирования.

На срабатывание натяжителей ремней указывает свечение индикатора .

См. Сигнализатор подушки безопасности и натяжителя ремня безопасности ↗ 4-11.

Сработавшие натяжители ремней следует заменить в сервис-центре. Натяжители ремней - это устройства однократного действия.

### Примечание

Не используйте и не устанавливайте принадлежности или другие предметы, которые способны помешать работе натяжителей ремней. Любое изменение компонентов натяжителей ремней безопасности не допускается и влечет за собой потерю разрешения на эксплуатацию автомобиля.

### Трехточечный ремень безопасности

#### Пристегивание



Вытяните ремень из катушки, не допуская скручивания, протяните его вдоль тела и вставьте металлический язычок ремня в замок.

Обеспечьте равномерное натяжение поясного ремня безопасности во время вождения, подтягивая диагональный ремень безопасности.

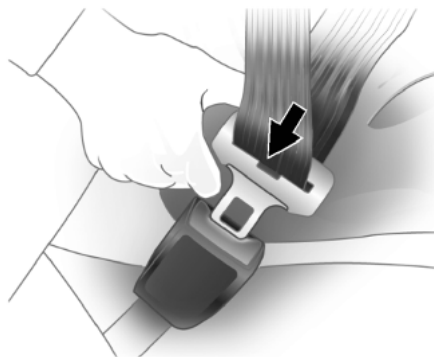

Свободная или громоздкая одежда мешают плотному прилеганию ремня. Не оставляйте между ремнем и телом посторонних предметов, таких как сумки и мобильные телефоны.

### ОПАСНОСТЬ

Ремень не должен проходить поверх имеющихся в карманах одежды твердых или бьющихся предметов.

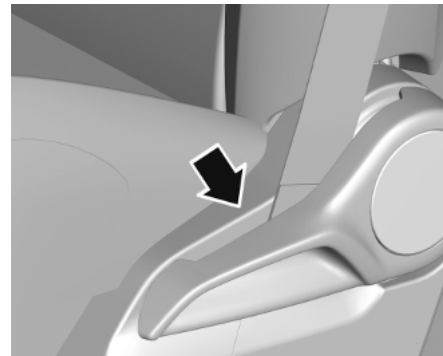

Следите за тем, чтобы ремень безопасности переднего сиденья был установлен в правильное положение. Неправильное расположение ремня снижает эффективность защиты пассажира в случае ДТП.

**Регулировка высоты**

1. Слегка вытяните ремень.
  2. Нажмите на кнопку.
  3. Отрегулируйте высоту и зафиксируйте.
- При правильно отрегулированной высоте ремень должен проходить через плечо. Он не должен касаться шеи или предплечья.

 **ОПАСНОСТЬ**

Не регулируйте высоту ремня безопасности во время движения.

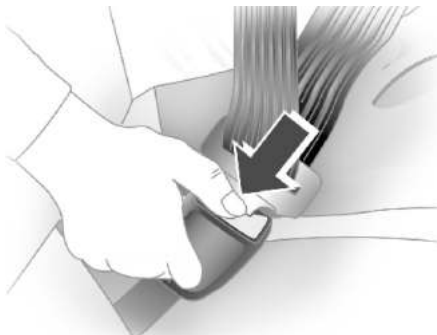
**Снятие**

Чтобы высвободить ремень, нажмите кнопку на замке ремня.

Ремень автоматически вернется в исходное положение. При необходимости потяните замок вниз, а затем разомкните его, чтобы свернуть ремень полностью.

**Использование ремня безопасности во время беременности**

 **ПРЕДУПРЕЖДЕНИЕ!**

Во избежание давления на нижнюю часть живота поясной ремень должен проходить через область таза как можно ниже.

## СИСТЕМА НАДУВНЫХ ПОДУШЕК БЕЗОПАСНОСТИ

### Система подушек безопасности

Система подушек безопасности состоит из нескольких отдельных систем. Сработавшие подушки безопасности надуваются за несколько миллисекунд. Они также настолько быстро сдуваются, что это зачастую незаметно во время столкновения.

#### ОПАСНОСТЬ

При непрофессиональном вмешательстве подушка безопасности может внезапно сработать.

Водитель должен сидеть, отодвинувшись назад как можно дальше и сохраняя контроль над автомобилем. При близкой посадке к подушке безопасности возможно причинение серьезной или смертельной травмы при надувании.

Для обеспечения максимальной безопасности при любой аварии необходимо, чтобы все находящиеся в автомобиле, включая водителя, всегда были пристегнуты ремнями безопасности. Этим снижается риск получения серьезной или смертельной травмы при аварии. Не придвигайтесь к подушке безопасности и не опирайтесь на нее, когда автомобиль движется.

При срабатывании подушки безопасности возможно ранение лица или туловища, травмирование разбитыми очками, причинение ожога в результате взрыва пиропатрона.

### Примечание

Электронные блоки управления подушками безопасности и натяжителями ремней безопасности расположены в центральной части консоли. Не следует подносить к ним намагнитенные предметы.

Не приклеивайте посторонние предметы к панелям, прикрывающим подушки безопасности, и не закрывайте их другими материалами.

Каждая подушка безопасности срабатывает однократно. Замените сработавшие подушки безопасности в сервис-центре.

Не допускается внесение изменений в систему подушек безопасности, в этом случае автомобиль теряет разрешение на эксплуатацию.

Демонтаж рулевого колеса, приборной панели, всех деталей обшивки, дверных уплотнителей дверей, ручек и сидений необходимо выполнять в сервис-центре.

При срабатывании надувных подушек безопасности выходящий из них горячий газ может привести к ожогам.

#### ПРЕДУПРЕЖДЕНИЕ!

Запрещается перевозка детей, младенцев, беременных женщин, пожилых или слабых людей на переднем сиденье автомобиля, оборудованного подушками безопасности пассажира. Также запрещается устанавливать на это место детское автокресло. В случае аварии удар надувающейся подушкой безопасности может нанести повреждение лицу или оказаться смертельным.

#### ВНИМАНИЕ!

При ударе автомобиля о выбоины или предметы на дороге без твердого покрытия или на тротуаре возможно срабатывание подушек безопасности. В местах, не предназначенных для проезда автомобилей, сохраняйте низкую скорость, чтобы не допустить случайного срабатывания подушек безопасности.

См. Сигнализатор подушки безопасности и натяжителя ремня безопасности ☞ 4-11.

### Система передних подушек безопасности

Система передних подушек безопасности состоит из двух подушек: одной в рулевом колесе и одной в приборной панели со стороны пассажира. Эти подушки можно определить по надписи **AIRBAG**.

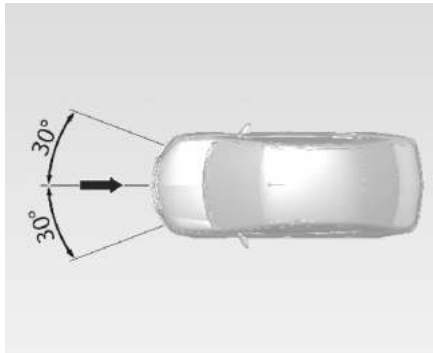

В случае удара определенной силы, происходящего на указанную область, происходит срабатывание передних подушек безопасности. Зажигание должно быть включено.

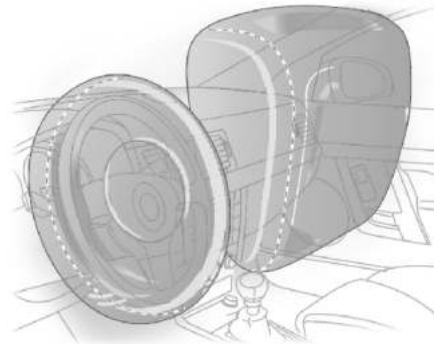

Передние подушки безопасности представляют собой вспомогательные устройства безопасности, которые, в сочетании с ремнями безопасности передних сидений, повышают безопасность передних пассажиров при фронтальном столкновении, сопровождающемся резким замедлением движения автомобиля. Их назначение - защитить голову и грудную клетку от сильного удара о рулевое колесо или панель приборов при столкновениях, в которых одних ремней безопасности недостаточно для того, чтобы предотвратить серьезные травмы и/или гибель людей. Система подушек безопасности не срабатывает при фронтальных столкновениях небольшой силы, когда ремня безопасности достаточно для защиты пассажиров. При боковых ударах, ударах

сзади, при переворотах и заносах и в других ситуациях, когда наблюдается сильное ускорение вперед, срабатывание передних подушек безопасности не предполагается. Важно подчеркнуть, что срабатывание подушек безопасности определяется скоростью автомобиля и величиной отрицательного ускорения, испытываемого находящимися в автомобиле людьми. Срабатыванием системы управляет специальный электронный модуль. Команда включения пиропатронов приводит к раскрытию подушек безопасности, которые смягчают удар находящихся на передних сиденьях людей о рулевое колесо и панель приборов. Звук срабатывания подушки безопасности, создаваемый пиропатроном, не опасен для слуха человека.

#### **⚠ ПРЕДУПРЕЖДЕНИЕ!**

Оптимальная защита обеспечивается только в том случае, если сиденье установлено в правильном положении.

Положение сидений ↕ 2-3.

В области раскрытия подушки безопасности не должно быть каких-либо препятствий.

Правильно установите и надежно закрепите ремни безопасности. Только в этом случае можно рассчитывать на защиту подушкой безопасности.

### Важные рекомендации:

- Не кладите ноги на панель приборов. Это значительно повышает риск травмирования или гибели при аварии.
- Никогда не располагайте никаких предметов между подушкой безопасности и находящимся на переднем сиденье человеком; при срабатывании такие предметы могут быть выброшены в направлении человека и причинить травмы.
- Не устанавливайте на рулевое колесо или приборную панель какие-либо неоригинальные аксессуары, поскольку они могут воспрепятствовать развертыванию подушки безопасности и нарушить работу системы, либо быть выброшены в сторону пассажиров, что приведет к травмированию.
- Запрещается вносить изменения в компоненты системы подушек безопасности. При неверном обращении возможно случайное срабатывание подушек с травмированием водителя или пассажира переднего сиденья.
- Электронная система, управляющая подушками безопасности, находится в передней консоли. Во избежание ее отказов не кладите магнитные предметы на консоль.
- В случае залива автомобиля водой обратитесь за помощью в сервис-центр.
- Разборку рулевого колеса и панели приборов можно выполнять только в сервис-центре.
- Подушка безопасности рассчитана на однократное срабатывание. Сработавшую подушку необходимо немедленно заменить в сервис-центре.
- Не держите во рту никаких предметов во время движения. Несоблюдение этого требования значительно повышает риск травмы или гибели при срабатывании подушки безопасности.
- Передавая автомобиль новому владельцу, проинформируйте его о том, что автомобиль оборудован системой подушек безопасности и что необходимо прочесть и соблюдать указания данного руководства.
- Разборка автомобиля с несработавшими подушками безопасности может быть очень опасной. При утилизации автомобиля за помощью в сервис-центр.

### Установка детского удерживающего устройства на пассажирское сиденье автомобиля, оборудованного подушкой безопасности

Автомобиль, оборудованный подушкой безопасности, можно идентифицировать по наклейке **AIRBAG** сбоку от панели приборов. Эта наклейка видна при открытии двери пассажира.



### ПРЕДУПРЕЖДЕНИЕ!

Если автомобиль оборудован подушкой безопасности переднего пассажира, устанавливать детское кресло на переднее сиденье запрещается.

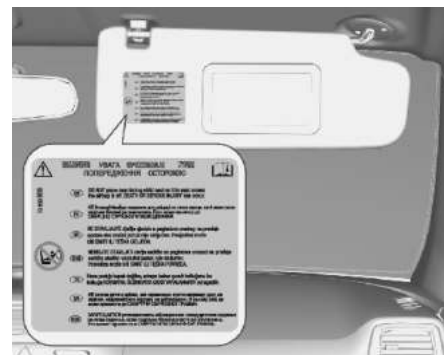

### ПРЕДУПРЕЖДЕНИЕ!

Ваш автомобиль сконструирован таким образом, чтобы обеспечить полную безопасность как водителю, так и всем пассажирам.

Поэтому при сборке автомобиля крепеж некоторых компонентов фиксируется специальными химическими составами. Такой крепеж можно заменять только длинными запасными крепежными



**⚠ ПРЕДУПРЕЖДЕНИЕ!**

элементами с тем же номером запасной части.

Кроме того, чрезвычайно важно эффективно очистить деталь, которая соединялась с крепежным элементом, чтобы обеспечить хорошую затяжку и эффективное физико-химическое взаимодействие стопорящего состава с новым крепежным элементом.

В связи с этим мы настоятельно рекомендуем выполнять обслуживание систем, связанных с безопасностью автомобиля (тормоза, сиденья, подвеска, ремни безопасности и т.д.), а также систем, косвенно влияющих на эти системы, только в сервисном центре.

За более подробной информацией обращайтесь в сервис-центр. В автомобилях, оборудованных системой подушек безопасности, имеются компоненты, например, подушки безопасности, ремни безопасности, бамперные балки, электронные блоки, - которые необходимо заменять только оригинальными запасными частями того же типа, как установленные на заводе.

**⚠ ПРЕДУПРЕЖДЕНИЕ!**

Не допускается устанавливать переднюю защиту (отбойник) на автомобиль, оборудованный подушками безопасности. Его наличие может повлиять на работу системы надувных подушек безопасности.

**Выключатель подушки безопасности**

При установке детского удерживающего устройства на переднем пассажирском сиденье необходимо отключить переднюю подушку безопасности переднего пассажира. Натяжители ремня безопасности и все подушки безопасности водителя останутся включенными.

Систему воздушных подушек безопасности



переднего пассажира можно отключить ключом, вставив его в выключатель с замком, который расположен с правой стороны приборной панели.

Установите ключ зажигания в нужное положение:

☞ : подушки безопасности переднего пассажира отключены, в момент столкновения они не сработают. Контрольный индикатор ☞ горит постоянно. Детское удерживающее устройство можно устанавливать в соответствии со схемой мест установки в параграфе Места, где можно устанавливать детские кресла

☞ 2-14. Если этот индикатор не горит, размещение взрослых пассажиров на переднем пассажирском сиденье не допускается.

☞ : подушки безопасности переднего пассажира включены. Устанавливать детские удерживающие устройства запрещается.

**⚠ ОПАСНОСТЬ**

Существует смертельная опасность для ребенка в детском удерживающем устройстве на сиденье при срабатывании надувной подушки безопасности переднего пассажира. Существует смертельная опасность для взрослого пассажира на сиденье, если надувная подушка безопасности переднего пассажира отключена.

## СИСТЕМЫ БЕЗОПАСНОСТИ ДЛЯ ДЕТЕЙ

**Места, где можно устанавливать детские удерживающие устройства**

**Детские удерживающие устройства**

Задние сиденья — наиболее удобное место для установки детских удерживающих устройств.

Детские удерживающие устройства, правила использования которых описываются в настоящем руководстве, обеспечивают безопасность новорожденных и детей младшего возраста. Бедренный ремень безопасности не будет держаться в правильном положении. Он будет сползать на живот, что в случае ДТП может привести к серьезным травмам.

**Классификация детских удерживающих устройств**

Детские удерживающие устройства делятся на несколько категорий в зависимости от веса ребенка. Точно соблюдайте инструкции изготовителя по установке и эксплуатации детского удерживающего устройства.

Группа	Класс весов
Группа 0	до 10 кг (22 фунтов)
Группа 0+	до 13 кг (28 фунтов)
Группа I	от 9 до 18 кг (от 20 до 39 фунтов)

Группа	Класс весов
Группа II	от 15 до 25 кг (от 34 до 55 фунтов)
Группа III	от 22 до 36 кг (от 49 до 79 фунтов)

A



B



C

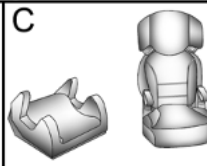

**A) Категория 0 и 0+ (автолюлька)**

**⚠ ОПАСНОСТЬ**

Запрещается устанавливать автолюльку на переднее сиденье, если подушка безопасности не отключена. Срабатывание подушки безопасности в случае ДТП может привести к тяжелому травмированию ребенка, так как его голова будет находиться слишком близко от подушки.



Если контрольный индикатор не горит, подушки безопасности переднего пассажира сработают при столкновении.

Если одновременно загораются оба контрольных индикатора, это означает выход системы из строя. Состояние системы не распознается, поэтому никому не разрешается занимать сиденье переднего пассажира. Немедленно обратитесь в сервисный центр.

Если ни один из двух индикаторов не загорается, незамедлительно обратитесь в сервисный центр.

Изменять положение выключателя можно только на стоящем автомобиле и при выключенном зажигании. Это состояние сохраняется до следующего изменения.

Индикатор включения-отключения надувных подушек безопасности ↗ 4-11.



**В) Категория I (детское кресло)**

**С) Категория II и III (подушка-бустер)**

#### Примечание

Чтобы правильно выбрать детское удерживающее устройство, следует учитывать не только возраст и вес ребенка, но и его сложение.

General Motors рекомендует использовать фирменные детские удерживающие устройства GM.



#### Примечание

Прежде чем приобретать детское удерживающее устройство, убедитесь, что оно может использоваться со штатным ремнем на данном сиденье.

#### **⚠ ПРЕДУПРЕЖДЕНИЕ!**

При перевозке детей необходимо соблюдать требования соответствующего законодательства, действующего в вашей стране.

В отдельных странах установка детских удерживающих устройств на некоторых местах запрещена.

Убедитесь, что детское удерживающее устройство установлено правильно.

Неправильное крепление детского кресла значительно увеличивает риск серьезного травмирования ребенка в случае ДТП.

Запрещается закреплять на детских удерживающих устройствах посторонние предметы или покрывать их какими-либо дополнительными материалами.

Не следует держать в салоне автомобиля незакрепленные предметы. Во время столкновения они могут причинить серьезные травмы пассажирам.

Детское удерживающее устройство должно оставаться закрепленным ремнем безопасности даже тогда, когда в нем не перевозится ребенок, чтобы в случае

#### **⚠ ПРЕДУПРЕЖДЕНИЕ!**

резкого торможения оно не слетело со своего места вперед.

Если установленное на заднем сиденье детское удерживающее устройство не используется, уберите его из салона автомобиля.

После ДТП детское удерживающее устройство следует заменить, так как у него могут быть не видимые глазу повреждения.

#### Примечание

Убедитесь, что детское удерживающее устройство:

- Соответствует заявленным изготовителем детского удерживающего устройства спецификациям.
- Имеет наклейку, подтверждающую соответствие установленным местным законодательством требованиям по безопасности.
- Может быть установлено на вашем автомобиле.

Устанавливайте детское удерживающее устройство правильно и используйте ремни безопасности даже при поездках на короткие дистанции. Ремень безопасности должен быть хорошо натянут и правильно расположен, при этом он не должен быть перекручен.

### Места, где можно устанавливать детские кресла

Места, на которые может быть установлено детское удерживающее устройство с помощью трехточечного ремня безопасности.

Весовая категория	Сиденье переднего пассажира		На боковых местах задних сидений	На среднем сиденье заднего ряда
	Подушка безопасности включена	Подушка безопасности отключена		
0: до 10 кг	X	U <sup>1</sup>	U/L <sup>3</sup>	U <sup>3</sup>
0+: до 13 кг	X	U <sup>1</sup>	U/L <sup>3</sup>	U <sup>3</sup>
I — от 9 до 18 кг	X	U <sup>2</sup>	U/L <sup>3</sup>	U <sup>3</sup>
II — от 15 до 25 кг	X	U <sup>2</sup>	U/L <sup>3</sup>	U <sup>3</sup>
III — от 22 до 36 кг	X	U <sup>2</sup>	U/L <sup>3</sup>	U <sup>3</sup>

**X** — устанавливать на это место детское удерживающее устройство данной весовой категории запрещено.

**1** : Сдвиньте переднее пассажирское сиденье до упора назад и установите точку крепления ремня безопасности переднего пассажира в самое нижнее положение.

**2** : Сдвиньте переднее пассажирское сиденье до упора назад так, чтобы ремень безопасности автомобиля проходил от точки крепления вперед.

**3** : Сдвиньте переднее пассажирское сиденье вперед до упора или отрегулируйте его спинку, установив ее как можно ближе к вертикальному положению, чтобы спинка переднего сиденья не мешала детскому удерживающему устройству.

**U** : Универсальное применение с трехточечным ремнем безопасности.

**L** : Допускается при использовании детского удерживающего устройства категорий "для данного автомобиля", "ограниченного применения" или полууниверсального типа.

**Примечание**

Поднимите подголовник вверх до упора. Если подголовник мешает установить детское удерживающее устройство, снимите его.

**⚠ ПРЕДУПРЕЖДЕНИЕ!**

Опасно для жизни

Запрещается устанавливать детское удерживающее устройство лицом назад на сиденье автомобиля, оборудованном фронтальной подушкой безопасности, если подушка не отключена! Это может привести к смерти или серьезным травмам ребенка.

**Примечание**

Требования действующего законодательства имеют преимущественную силу по отношению к требованиям, изложенным в настоящем руководстве.

**⚠ ОПАСНОСТЬ**

Запрещается пристегивать одним ремнем одновременно взрослого пассажира и ребенка.

Во время столкновения ремень будет слишком сильно давить на ребенка, что может привести к серьезным травмам и даже гибели.

Запрещается пристегивать двух детей одним ремнем. В случае столкновения оба ребенка могут получить серьезные травмы.

**⚠ ОПАСНОСТЬ**

Запрещается перевозить новорожденных и детей младшего возраста на коленях.

Хотя вес новорожденного ребенка и является незначительным, во время столкновения он многократно увеличивается, поэтому вы не сможете удержать ребенка, даже если будете пристегнуты ремнем.

**Дети старшего возраста**

Правильно используйте ремень безопасности.



Чтобы убедиться, что ребенок правильно пристегивается трехточечным ремнем безопасности, проверьте его посадку:

колени ребенка должны удобно располагаться на кромке подушки сиденья, боковая ветвь ремня безопасности должна пересекать грудь (между шеей и плечом), а нижняя должна охватывать бедра как можно ниже.

 **ОПАСНОСТЬ**

- Статистика ДТП свидетельствует о том, что размещение детей на заднем сиденье и правильное использование ремней повышает безопасность.
- Во время столкновения пристегнутый ребенок может вылететь со своего места.
- Ребенок должен перевозиться в детском кресле, поясная ветвь ремня безопасности должна плотно охватывать его бедра. Во время столкновения ремень будет воздействовать на тазобедренные кости ребенка.



 **ОПАСНОСТЬ**

На приведенном рисунке показан неправильный способ пристегивания ребенка трехточечным ремнем безопасности. Пристегнутый таким образом ребенок в случае ДТП может получить травмы или погибнуть.

**Системы ISOFIX крепления детских кресел безопасности**

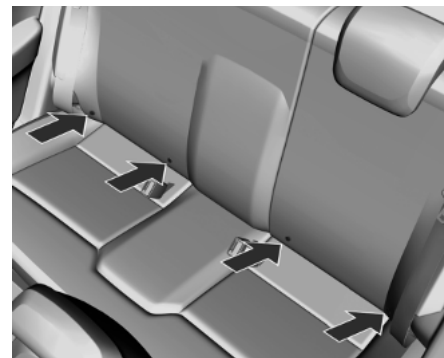

Для установки детского удерживающего устройства с нижним креплением ISOFIX следуйте инструкциям, приложенным к детскому удерживающему устройству. При возникновении вопросов или сомнений в правильности установки детского удерживающего устройства обратитесь к изготовителю устройства. Если проблемы с установкой детского удерживающего устройства в автомобиль решить не удастся, рекомендуем обратиться в сервис-центр. Установка детских удерживающих устройств с креплением ISOFIX:

1. Выберите боковое место на заднем сиденье для установки детского удерживающего устройства.



2. Найдите местоположение двух нижних креплений.

Местоположение нижних узлов крепления детского удерживающего устройства обозначено круглыми метками в нижней части спинки заднего сиденья.

3. Следите за тем, чтобы вокруг нижних креплений, а также замков ремней безопасности и самих ремней не находилось посторонних предметов.

Посторонние предметы могут помешать креплению детского удерживающего устройства на кронштейнах.

4. Установите детское удерживающее устройство на сиденье над двумя нижними кронштейнами и закрепите его, соблюдая инструкции производителя данного устройства.

5. Отрегулируйте и затяните крепления детского удерживающего устройства согласно инструкции производителя данного устройства.

#### Примечание

Ремень безопасности или детское удерживающее устройство могут сильно нагреться в закрытом автомобиле, поэтому проверьте обшивку кресла и замки, прежде чем сажать туда ребенка.

#### **⚠ ПРЕДУПРЕЖДЕНИЕ!**

Используйте крепления ISOFIX только по назначению.

Нижние крепления ISOFIX предназначены только для крепления детских удерживающих устройств, оборудованных нижними креплениями.

Запрещается использование нижних креплений ISOFIX для крепления ремней безопасности для взрослых, жгутов проводки и других частей и оборудования автомобиля.

При использовании нижних креплений ISOFIX для крепления ремней

#### **⚠ ПРЕДУПРЕЖДЕНИЕ!**

безопасности для взрослых, жгутов проводки и других частей и оборудования автомобиля не обеспечивается надлежащая защита при столкновении, что может привести к травмам или даже гибели людей.

#### **⚠ ВНИМАНИЕ!**

Полноразмерные детские кресла, устанавливаемые спинкой вперед, могут оказаться непригодными для установки. За сведениями о подходящих системах безопасности детей обращайтесь к продавцам.

### Система безопасности детей Top-tether

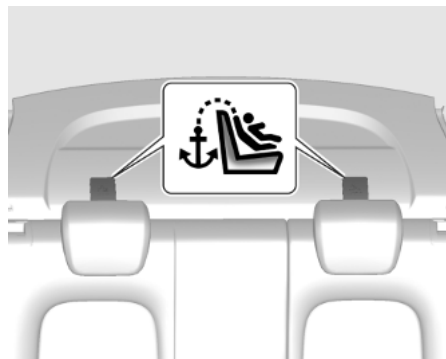

Для доступа к креплениям Top-Tether выполните следующее:

1. Снимите крышку верхней петли системы TOP TETHER, чтобы можно было закрепить за нее ремень фиксации детского удерживающего устройства.
2. Поднимите подголовник и проденьте ремень между стойками подголовника.
3. Прикрепите зажим на привязном ремне детского удерживающего устройства к верхнему креплению Top-tether, следя за тем, чтобы ремень не был перекручен.
4. Затяните привязной ремень детского удерживающего устройства в соответствии с инструкциями, приложенными к детскому удерживающему устройству.

5. После установки попробуйте сместить детское удерживающее устройство в разных направлениях, чтобы убедиться в надежности фиксации.

**⚠ ПРЕДУПРЕЖДЕНИЕ!**

Убедитесь, что зажим на привязном ремне детского удерживающего устройства надежно прикреплен к креплению Top-tether.

При неправильной установке зажима крепление в данной точке не будет работать.



## Штатные места, на которое может быть установлено детское удерживающее устройство

Весовая категория	Размерный класс	Крепление	На сиденье переднего пассажира	На боковых местах задних сидений	На среднем заднем сиденье
0: до 10 кг	E	ISO/R1	X	IL <sup>1</sup>	X
0+: до 13 кг	E	ISO/R1	X	IL <sup>1</sup>	X
	D	ISO/R2	X	IL <sup>1</sup>	X
	C	ISO/R3	X	IL <sup>1</sup>	X
I — от 9 до 18 кг	D	ISO/R2	X	IL <sup>1</sup>	X
	C	ISO/R3	X	IL <sup>1</sup>	X
	B	ISO/F2	X	IL, UF <sup>1</sup>	X
	B1	ISO/F2X	X	IL, UF <sup>1</sup>	X
	A	ISO/F3	X	IL, UF <sup>1</sup>	X
II — от 15 до 25 кг			X	IL <sup>1</sup>	X
III — от 22 до 36 кг			X	IL <sup>1</sup>	X

<sup>1</sup> : Сдвиньте переднее пассажирское сиденье вперед до упора или отрегулируйте его спинку, установив ее как можно ближе к вертикальному положению, чтобы спинка переднего сиденья не мешала детскому удерживающему устройству.

**IL**: Допускается при использовании детских удерживающих устройств ISOFIX, разработанных специально для данного автомобиля, «ограниченной применяемости» или «полууниверсального» типа. Система безопасности ISOFIX должна утверждаться для каждого конкретного типа автомобиля.

**IUF** — допускается при использовании устанавливаемого лицом по ходу движения автомобиля детского удерживающего устройства универсального типа с системой крепления ISOFIX, одобренного для данной весовой категории.

**X** — для этой весовой категории использование детских удерживающих устройств с системой ISOFIX не допускается.

#### **Класс размеров и сиденье ISOFIX**

**A - ISO/F3** : Устанавливаемое лицом по ходу автомобиля детское удерживающее устройство для детей в верхнем сегменте весовой категории от 9 до 18 кг.

**B - ISO/F2** : Устанавливаемое лицом по ходу автомобиля детское удерживающее устройство для детей в нижнем сегменте весовой категории от 9 до 18 кг.

**B1 — ISO/F2X** : Устанавливаемое лицом по ходу автомобиля детское удерживающее устройство для детей в нижнем сегменте весовой категории от 9 до 18 кг.

**C - ISO/R3** : Устанавливаемое лицом против хода автомобиля детское удерживающее устройство для детей в верхнем сегменте весовой категории до 18 кг.

**D - ISO/R2** : Устанавливаемое лицом против хода автомобиля детское удерживающее устройство для детей в нижнем сегменте весовой категории до 18 кг.

**E - ISO/R1** : Устанавливаемое лицом против хода автомобиля детское удерживающее устройство для маленьких детей в весовой категории до 13 кг.

#### **Примечание**

Поднимите подголовник вверх до упора. Если подголовник мешает установить детское удерживающее устройство, снимите его.

# 3

## МЕСТА ДЛЯ ХРАНЕНИЯ

---

- ВЕЩЕВЫЕ ЯЩИКИ ..... 3-2
- РАЗМЕЩЕНИЕ БАГАЖА / ГРУЗОВ ..... 3-3
- ИНФОРМАЦИЯ О ЗАГРУЗКЕ АВТОМОБИЛЯ ..... 3-5
- ПРИМЕЧАНИЯ ..... 3-6

### ВЕЩЕВЫЕ ЯЩИКИ

Ящик в приборной панели



На приборной панели имеются отсеки для хранения. Эти отсеки можно использовать для хранения мелких предметов.



В нижнем отсеке для хранения находятся разъем USB и разъем AUX (предусмотрены не во всех комплектациях). См. Вспомогательные устройства (USB/дополнительный линейный вход (AUX) (при наличии)) ↗ 6-17.

Отсек для хранения в центральной консоли

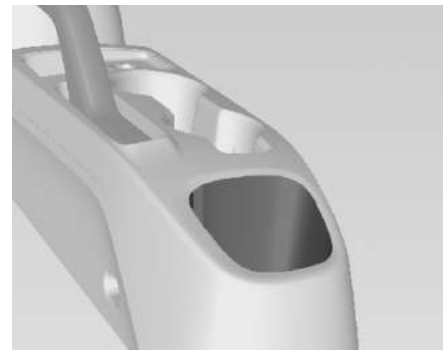

В центральной консоли между передними сиденьями предусмотрен отсек для хранения более крупных предметов.

### Перчаточный ящик

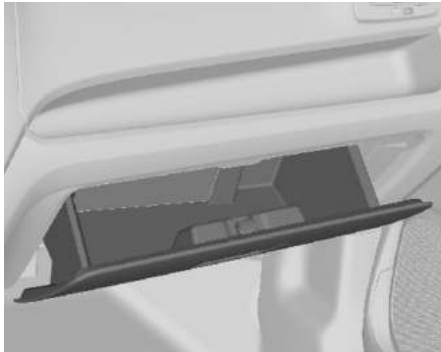

Чтобы открыть ящик, потяните за ручку. Внутри хранится руководство пользователя.

**⚠ ПРЕДУПРЕЖДЕНИЕ!**

Для снижения риска травматизма в результате аварии или внезапной остановки во время движения всегда держите дверцу перчаточного отсека закрытой.

### Держатели стаканов

**⚠ ПРЕДУПРЕЖДЕНИЕ!**

Не ставьте в подстаканники открытые чашки с горячей жидкостью во время движения автомобиля. Если напиток прольется, он может обжечь вас и вы потеряете управление автомобилем. Чтобы снизить вероятность травмирования при резком торможении или столкновении, не следует оставлять незакрепленные бутылки, стаканы, банки и пр. в подстаканнике, когда автомобиль движется.

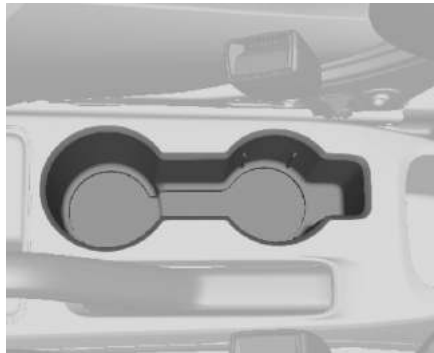

Держатели стаканов расположены на центральной консоли.

## РАЗМЕЩЕНИЕ БАГАЖА / ГРУЗОВ

### Багажное отделение

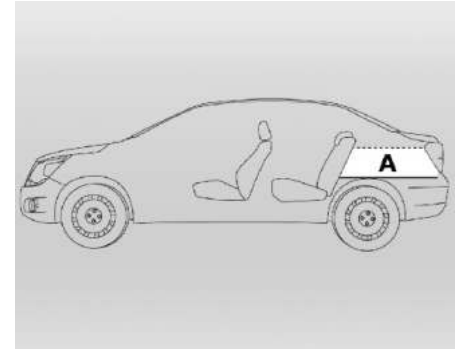

### Грузовместимость (л)

А. Багажник (закрытый багаж) **563 л.**

### Складывание спинок сидений заднего ряда

Спинка заднего сиденья состоит из двух секций. Каждая из этих секций может быть сложена независимо от другой.

Опустите подголовники, нажимая на кнопки фиксаторов.

**⚠ ПРЕДУПРЕЖДЕНИЕ!**

Складывание заднего сиденья с застегнутыми ремнями безопасности может привести к повреждению сиденья и ремней безопасности. Перед складыванием заднего сиденья обязательно отстегните ремни безопасности и верните их в обычное исходное положение.

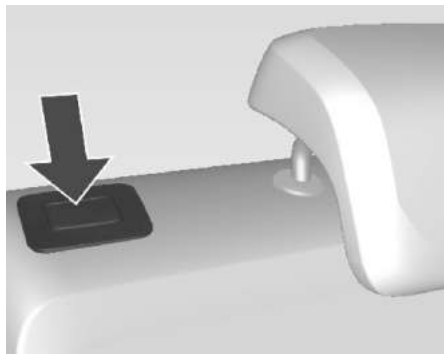

Нажмите на кнопку фиксатора с одной или с двух сторон и сложите спинки сидений вниз на подушку.

### Складывание ремней безопасности сидений заднего ряда

Перед подъемом спинок сидений уберите ремни безопасности со спинок крайних сидений, заправив их в направляющие.

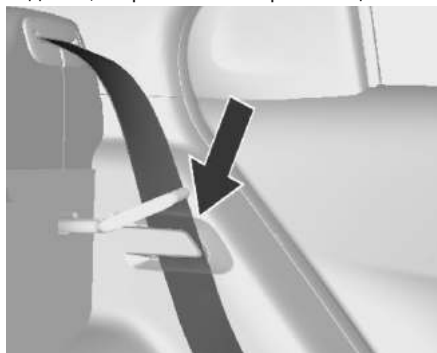

Установите спинки сидений в вертикальное положение и извлеките ремни безопасности из направляющих

Установите спинки сидений в нужное положение, для чего нажмите на верхнюю часть спинки до характерного щелчка.

Еще раз потяните спинки сидений вперед, чтобы убедиться в их надежной фиксации. Вставьте ремни безопасности в соответствующие пазы, если они не намотались автоматически.

### ПРЕДУПРЕЖДЕНИЕ!

Не разрешайте пассажирам сидеть на сложенной спинке сидений во время движения автомобиля. Это неудобно и опасно, так как не позволяет использовать ремни безопасности. В случае аварии или внезапной остановки это может привести к серьезным травмам или смерти. Перевозимые на сложенной спинке сидения предметы должны располагаться ниже верха передних сидений. Иначе возможно сползание груза вперед и причинение травм или повреждений при резком торможении.

## ИНФОРМАЦИЯ О ЗАГРУЗКЕ АВТОМОБИЛЯ

- Тяжелые предметы в багажном отделении должны быть размещены как можно ближе к спинкам сидений. Убедитесь, что спинки надежно зафиксированы. Если предметы можно укладывать один на другой, снизу нужно размещать самые тяжелые вещи.
- Закрепляйте все предметы в багажном отделении так, чтобы они не скользили.
- При перевозке груза в багажном отделении спинки заднего ряда сидений не должны быть наклонены вперед.
- Не допускайте, чтобы груз выступал над спинками.
- Не кладите на панель приборов посторонние предметы.
- Груз не должен мешать управлению педалями, стояночным тормозом и рычагом переключения передач, а также ограничивать свободу движений водителя. Не держите в салоне незакрепленные предметы.
- Движение с открытым багажным отделением запрещено.
- Полезная нагрузка определяется как разность между разрешенной максимальной массой транспортного средства и собственной массой автомобиля. Для расчета собственной массы вашего автомобиля заполните таблицу весов.

Масса автомобиля  $\varnothing$  11-6.

Собственная масса автомобиля включает все жидкости (бак заполнен на 90 %), но не включает массу водителя, пассажиров и багажа.

Дополнительное оборудование и принадлежности увеличивают снаряженную массу автомобиля.





# 4

## ПРИБОРЫ И СРЕДСТВА УПРАВЛЕНИЯ

---

- КРАТКОЕ ОПИСАНИЕ ПРИБОРНОЙ ПАНЕЛИ ... 4-2
- ОРГАНЫ УПРАВЛЕНИЯ ..... 4-5
- СИГНАЛИЗАТОРЫ, ИЗМЕРИТЕЛЬНЫЕ  
ПРИБОРЫ И ИНДИКАТОРЫ ..... 4-9
- ИНФОРМАЦИОННЫЕ ДИСПЛЕИ ..... 4-15
- ИНФОРМАЦИОННЫЕ СООБЩЕНИЯ  
АВТОМОБИЛЯ ..... 4-17
- БОРТОВОЙ КОМПЬЮТЕР ..... 4-18
- СОХРАНЕНИЕ ИНДИВИДУАЛЬНЫХ  
НАСТРОЕК ..... 4-20
- ПРИМЕЧАНИЯ ..... 4-22

КРАТКОЕ ОПИСАНИЕ ПРИБОРНОЙ ПАНЕЛИ

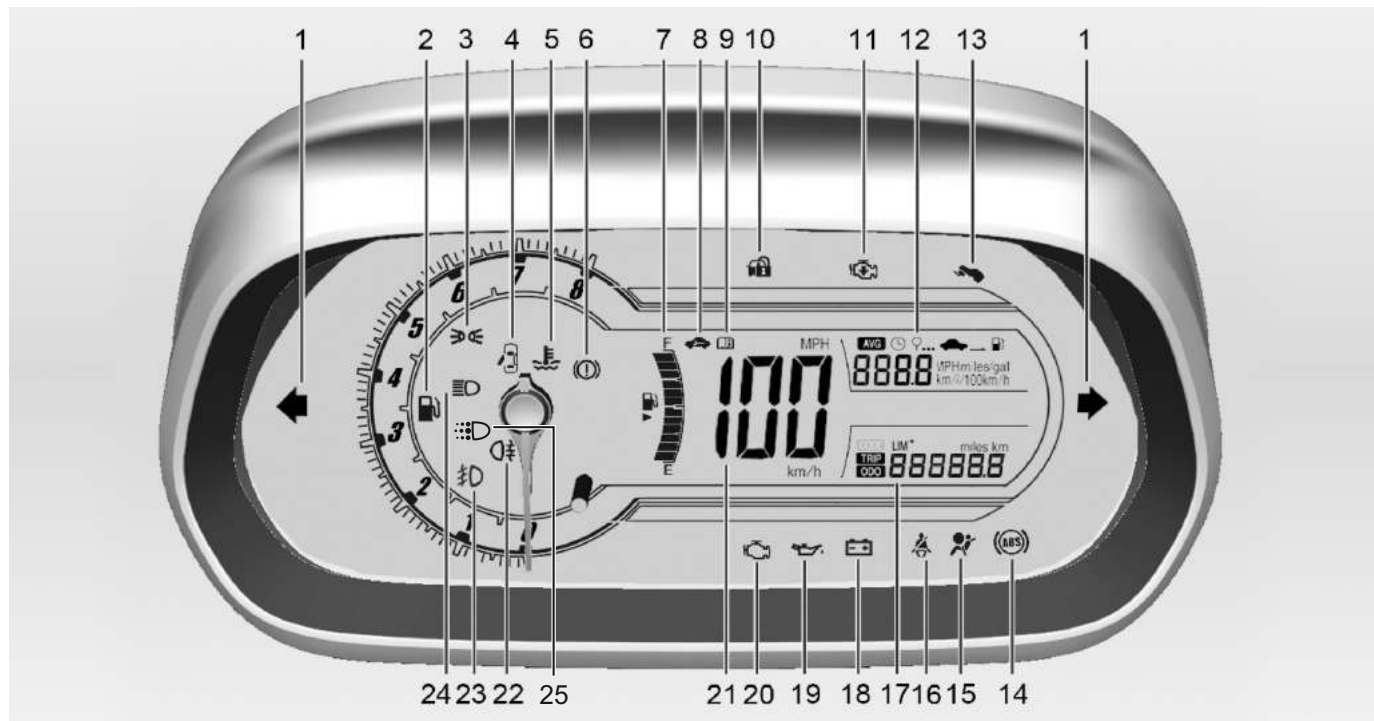

Индикаторы на комбинации приборов (model A)

1. Указатель поворота на стр. 4-10
2. Сигнализатор низкого уровня топлива 4-13
3. Напоминание о включенных световых приборах на стр. 4-15
4. Сигнализатор "дверь не закрыта" 4-15
5. Сигнализатор температуры охлаждающей жидкости двигателя на стр. 4-13
6. Сигнализатор тормозной системы и сцепления на стр. 4-12
7. Указатель уровня топлива на стр. 4-10
8. Сигнализатор "Скоро потребуются выполнить очередное техническое обслуживание автомобиля" 4-12
9. Как пользоваться настоящим Руководством на стр. 0-5
10. Сигнализатор иммобилайзера на стр. 4-14
11. Индикатор снижения мощности двигателя на стр. 4-14
12. Графический информационный дисплей (GID) на стр. 4-17
13. Индикатор нажатия педали тормоза 4-14
14. Сигнализатор антиблокировочной системы (ABS) на стр. 4-13
15. Сигнализатор подушки безопасности и натяжителя ремня безопасности на стр. 4-11
16. Индикаторы напоминания о необходимости пристегивания ремня безопасности 4-10
17. Бортовой компьютер на стр. 4-18
18. Лампа системы зарядки 4-12
19. Сигнализатор давления моторного масла на стр. 4-13
20. Сигнализатор неисправности на стр. 4-12
21. Спидометр на стр. 4-9
22. Сигнализатор задних противотуманных фонарей на стр. 4-14
23. Сигнализатор передних противотуманных фар на стр. 4-14
24. Сигнализатор включенного дальнего света на стр. 4-14
25. Индикатор дневных ходовых огней на стр. 4-14

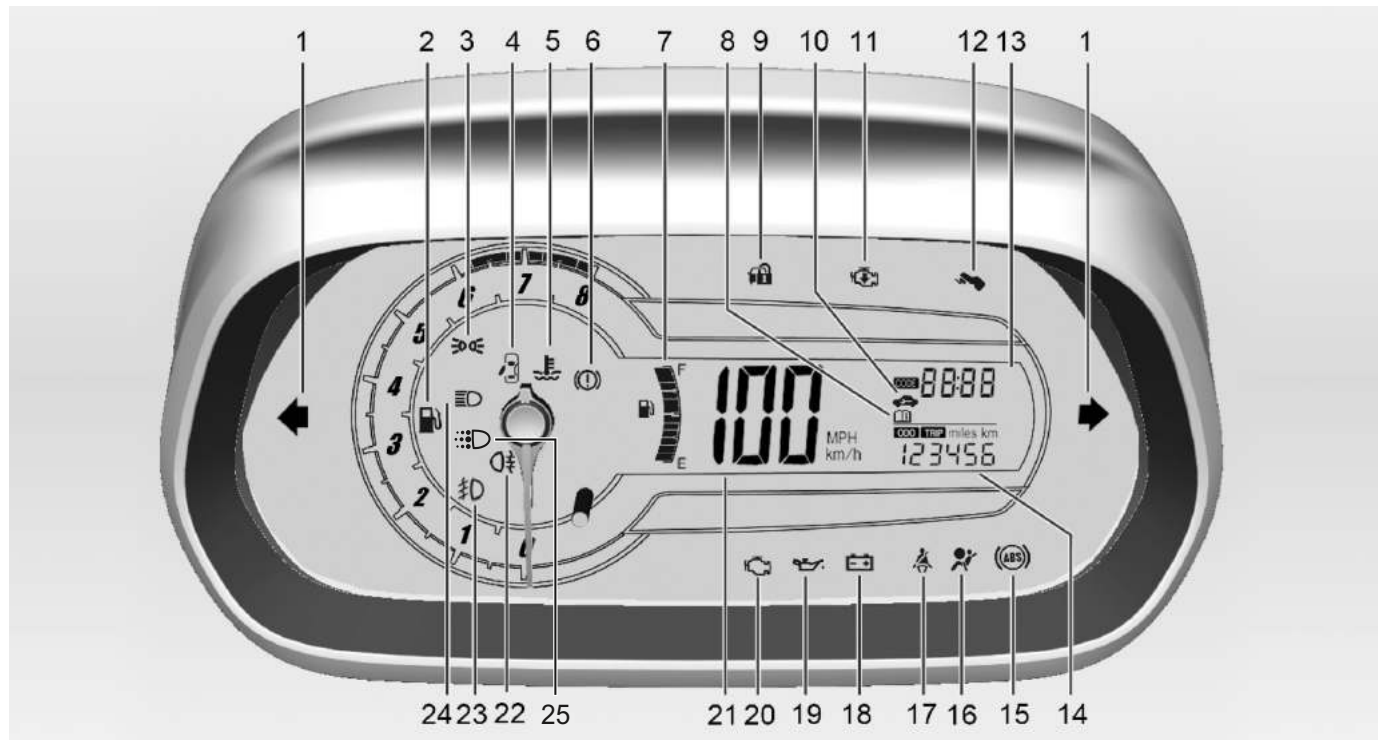

Индикаторы на комбинации приборов (model B)

## ОРГАНЫ УПРАВЛЕНИЯ

### Регулировка положения рулевого колеса (Если предусмотрен)

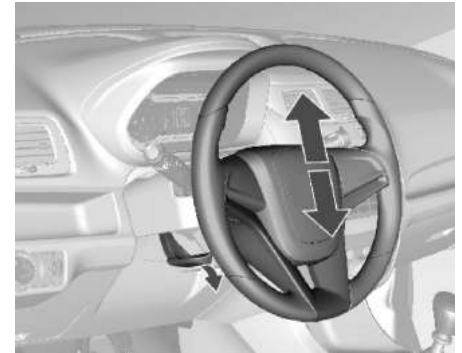

Разблокировать рычаг, отрегулировать рулевое колесо, затем заблокировать рычаг и убедиться, что он полностью зафиксирован. Регулируйте рулевое колесо только на неподвижном автомобиле.

1. Указатель поворота на стр. 4-10
2. Сигнализатор низкого уровня топлива 4-13
3. Напоминание о включенных световых приборах на стр. 4-15
4. Сигнализатор "дверь не закрыта" на стр. 4-15
5. Сигнализатор температуры охлаждающей жидкости двигателя на стр. 4-13
6. Сигнализатор тормозной системы и сцепления на стр. 4-12
7. Указатель уровня топлива на стр. 4-10
8. Как пользоваться настоящим Руководством на стр. 0-5
9. Сигнализатор иммобилайзера на стр. 4-14
10. Сигнализатор "Скоро потребуются выполнить очередное техническое обслуживание автомобиля" на стр. 4-12
11. Индикатор снижения мощности двигателя на стр. 4-14
12. Индикатор нажатия педали тормоза на стр. 4-14
13. Графический информационный дисплей (GID) на стр. 4-17
14. Бортовой компьютер на стр. 4-18
15. Сигнализатор антиблокировочной системы (ABS) на стр. 4-13
16. Сигнализатор подушки безопасности и натяжителя ремня безопасности на стр. 4-11
17. Индикаторы напоминания о необходимости пристегивания ремня безопасности на стр. 4-10
18. Лампа системы зарядки на стр. 4-12
19. Сигнализатор давления моторного масла на стр. 4-13
20. Сигнализатор неисправности на стр. 4-12
21. Спидометр на стр. 4-9
22. Сигнализатор задних противотуманных фонарей на стр. 4-14
23. Сигнализатор передних противотуманных фар на стр. 4-14
24. Сигнализатор включенного дальнего света на стр. 4-14
25. Индикатор дневных ходовых огней на стр. 4-14

### Звуковой сигнал



Нажмите на точку  в центре рулевого колеса.

### Очиститель / омыватель ветрового стекла

#### Очиститель ветрового стекла

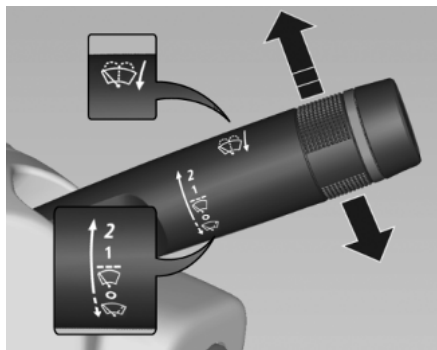

2: Быстро

1: Медленно

 : С интервалом

0 : Выкл

Для однократного включения неработающего стеклоочистителя потяните за рычаг вниз.

Не включать, если ветровое стекло обледенело. Выключать на мойках.

### Омыватель ветрового стекла

Потяните за рычаг. Стеклоомывающая жидкость разбрызгивается на ветровое стекло, и стеклоочистители делают несколько взмахов.

#### **ВНИМАНИЕ!**

Отсутствие у водителя нормальной видимости может привести к столкновению с причинением вреда здоровью, автомобилю или другому имуществу.

Не включайте стеклоочиститель, если стекло сухое или работа щеток на ветровом стекле затруднена, например, из-за налипания грязи, снега или льда. Включение стеклоочистителей лобового стекла, на котором находятся посторонние предметы, может привести к повреждению щеток, электродвигателя стеклоочистителя и стекла.

Прежде чем включать стеклоочистители в холодную погоду, убедитесь, что щетки не примерзли к стеклу. При включении стеклоочистителя с примерзшей к стеклу щеткой возможно повреждение электродвигателя стеклоочистителя.

Не допускайте непрерывной работы омывателя ветрового стекла более нескольких секунд, а также работы при пустом бачке омывателя. Это может привести к перегреву двигателя омывателя.

### Наружная температура

Понижение температуры немедленно отображается в информационно-развлекательной системе автомобилей с дисплеем Model A или в информационном центре водителя в автомобилях с дисплеем Model B; повышение температуры отображается с временной задержкой.

 **ПРЕДУПРЕЖДЕНИЕ!**

Дорога может быть покрыта льдом, даже если дисплей показывает несколько градусов выше 0°C.

### Часы

Дата и время выводятся на дисплей информационно-развлекательной системы. Пользователь может менять настройки даты и времени.

См. "Время и дата" в разделе Персонализация в Управление . ⇨ 6-19

Если автомобиль не оснащен информационно-развлекательной системой, дата и время отображаются в информационном центре водителя.

Информационный центр водителя ⇨ 4-15.

Model A



Model B



Чтобы установить время для дисплея Model A, нажмите кнопку **MENU** (МЕНЮ) на рычажке сигнала поворота и поворотом ручки установите нужное время.

**Установка часов/минут** : Нажмите на ручку **SET/CLR** (УСТАНОВИТЬ/ОЧИСТИТЬ) в течение более чем 2 секунд.

**Увеличение часов/минут** : Нажмите на ручку **SET/CLR** (УСТАНОВИТЬ/ОЧИСТИТЬ) в течение менее чем 2 секунд.

Чтобы установить время для дисплея Model B, нажмите коротко (менее 2 секунд) на кнопку в комбинации приборов, как показано ниже на иллюстрации.

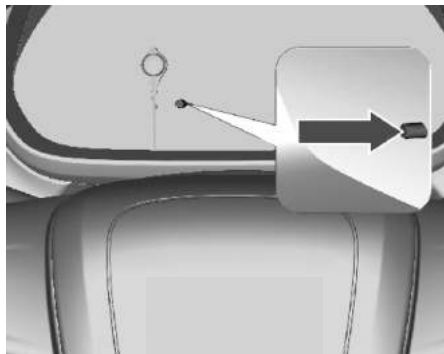

**Установка часов/минут:** Нажимайте на кнопку в комбинации приборов в течение более 2 секунд, чтобы значение начало мигать; нажмите еще раз в течение более длительного времени, чтобы выбрать следующее меню.

**Увеличение часов/минут:** Нажимайте на кнопку в комбинации приборов короткими нажатиями (менее 2 секунд) после того как требуемое поле начнет мигать, чтобы увеличить значение. Повторяйте, пока не достигнете нужного числа.

Штепсельные розетки (При наличии)

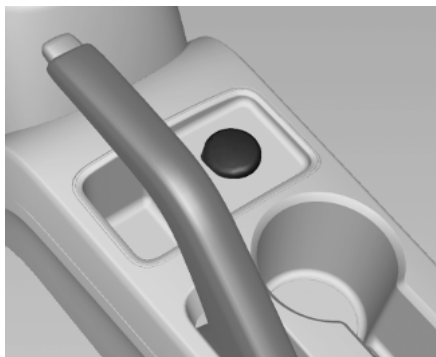

На центральной консоли расположена розетка питания 12 вольт. Максимальная потребляемая мощность не должна превышать 120 Ватт. При выключенном зажигании розетка электропитания обесточена. Розетка также обесточивается при падении заряда аккумулятора ниже определенного уровня.

**⚠ ВНИМАНИЕ!**

Не подключайте никаких источников тока, например, зарядных устройств или аккумуляторных батарей.  
Не повредите розетки, используя неподходящие штекеры.

Прикуриватель (При наличии)



Для включения прикуривателя поверните ключ зажигания в положение АСС или ON и нажмите прикуриватель до упора. Прикуриватель автоматически выталкивается при готовности к использованию.

**⚠ ВНИМАНИЕ!**

При перегреве прикуривателя возможно повреждение нагревательного элемента и самого прикуривателя.

Не удерживайте прикуриватель нажатым при нагреве. Это может привести к перегреву прикуривателя.

Попытка включения неисправного прикуривателя представляет опасность. Если нагретый прикуриватель не



**СИГНАЛИЗАТОРЫ, ИЗМЕРИТЕЛЬНЫЕ ПРИБОРЫ И ИНДИКАТОРЫ**

**⚠ ВНИМАНИЕ!**

выталкивается, извлеките его и обратитесь в сервис-центр для ремонта. Неисправный прикуриватель может стать причиной травм и повреждения автомобиля.

**Пепельницы (При наличии)**

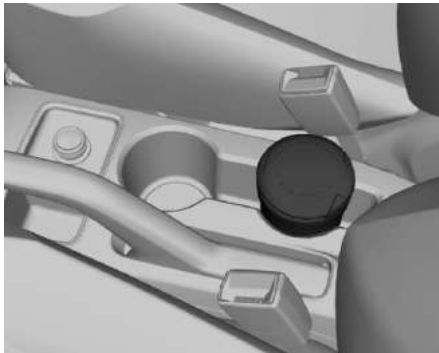

**⚠ ВНИМАНИЕ!**

Только для пепла, не класть горячий мусор.

Переносную пепельницу можно устанавливать в подстаканники.

**Спидометр**



Указывает скорость движения автомобиля.

**Одометр**



Одометр показывает пройденное расстояние.

Поворотом ручки рычажка сигнала поворота можно переключать показания между полным пробегом и пробегом за последнюю поездку.

На автомобилях базового уровня переключение между полным пробегом и пробегом за последнюю поездку

осуществляется нажатием кнопки на комбинации приборов.

**Счетчик текущего пробега**

В автомобиле имеется независимый одометр дальности поездки, который показывает пробег с момента последнего сброса.

Чтобы сбросить показания счетчика пробега, выберите счетчик, нажав кнопку в комбинации приборов. Затем при включенном зажигании нажмите и удерживайте кнопку сброса в течение нескольких секунд.

**Тахометр**

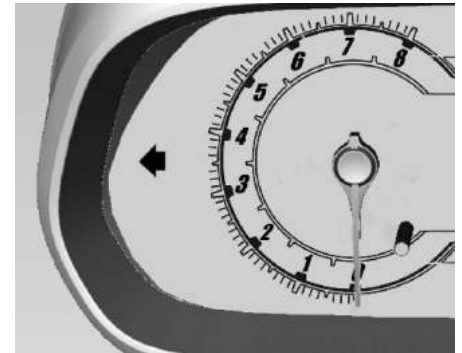

Показывает частоту вращения коленвала двигателя в оборотах в минуту.

По мере возможности на каждой из передач старайтесь ездить в низком диапазоне оборотов двигателя.

**⚠ ВНИМАНИЕ!**

Если указатель переходит в красную зону предупреждения, это означает, что превышена максимальная разрешенная частота вращения двигателя. Двигатель может быть поврежден.

Указатель уровня топлива



**F** или **1** = Полная

**E** или **0** = Пустой

Показывает уровень топлива в баке.

Никогда не работайте до окончания горючего в баке.

Из-за топлива, остающегося в баке, объем дозаправки может быть меньше указанной емкости бака.



Индикатор низкого уровня топлива  загорается желтым, когда стрелка указателя уровня топлива опускается до первого снизу деления. Если в информационном центре водителя появляется предупреждение **FILL FUEL** (ЗАПРАВИТЬ), необходимо немедленно заправить автомобиль. Информационный центр водителя  $\diamond$  4-15.

**⚠ ОПАСНОСТЬ**

Перед заправкой остановите автомобиль и заглушите двигатель.

**Индикаторы**

Описанные ниже индикаторы на некоторых версиях автомобиля могут отсутствовать. Описание распространяется на все версии исполнения приборов. При включении зажигания на короткое время загорится большинство индикаторов, что можно

рассматривать как проверку их работоспособности.

Цвета индикаторов обозначают:

- Красный:** опасность, важное напоминание
- Желтый:** неисправность, информация, сбой
- Зеленый:** подтверждение включения
- Синий:** подтверждение включения

**Указатель поворота**



$\diamond$  мигает зеленым светом. Индикатор мигает, если указатель поворота или аварийная световая сигнализация активированы.

Частое мигание этого контрольного индикатора означает неисправность фонаря сигнала поворота или соответствующего предохранителя.

Замена лампы накаливания  $\diamond$  9-17, Предохранители  $\diamond$  9-22 и Сигналы поворота и смены полосы движения  $\diamond$  5-3.

**Индикаторы напоминания о необходимости пристегивания ремня безопасности**



 загорается или мигает красным в целях безопасности водителя.

При включении зажигания этот контрольный индикатор загорается и продолжает гореть несколько секунд, напоминая водителю о

необходимости застегнуть ремень безопасности.

На автомобилях без подушек безопасности вскоре после включения зажигания или запуска двигателя этот индикатор начинает мигать; кроме того, в течение нескольких секунд раздается звуковой сигнал. После этого индикатор перестает мигать и горит непрерывно до тех пор, пока не будет застегнут ремень безопасности на водительском сиденье.

На автомобилях с подушками безопасности вскоре после включения зажигания этот индикатор загорается непрерывно и горит до тех пор, пока не будет застегнут ремень на водительском сиденье. После запуска двигателя этот контрольный индикатор мигает в течение нескольких секунд и затем включается постоянно до тех пор, пока не будет застегнут ремень на водительском сиденье. Если водитель начал движение с незастегнутым ремнем безопасности, после проезда определенного расстояния или достижения определенной скорости раздается звуковой сигнал и индикатор мигает в течение нескольких секунд. После этого мигание и звуковой сигнал прекращаются, но индикатор продолжает гореть.

Если ремень безопасности водителя уже застегнут, контрольный индикатор не загорается и звуковой сигнал не подается.

См. Индикаторы напоминания о необходимости пристегивания ремня безопасности стр. 4-10.

### Сигнализатор подушки безопасности и натяжителя ремня безопасности



Загорается красным светом .

Индикатор загорается на несколько секунд при включении зажигания. Если индикатор не загорается, не гаснет через несколько секунд или загорается во время движения, имеется неисправность в системе подушек безопасности. Обратитесь за помощью в сервис-центр. При возникновении аварийной ситуации эти системы могут не сработать.

На срабатывание преднатяжителей ремней безопасности или надувных подушек безопасности указывает горящий индикатор .

#### ПРЕДУПРЕЖДЕНИЕ!

Немедленно обратитесь в сервис-центр для устранения неисправности.

Ремни безопасности  $\diamond$  2-5.

Система подушек безопасности  $\diamond$  2-8.

### Отключение подушки безопасности

 горит желтым светом.

Воздушная подушка безопасности переднего пассажира включена.

 горит желтым светом.

Подушка безопасности переднего пассажира отключена.

Выключатель подушки безопасности  $\diamond$  2-11

#### ОПАСНОСТЬ

Существует смертельная опасность для ребенка в детском удерживающем устройстве на сиденье при срабатывании надувной подушки безопасности переднего пассажира.

Существует смертельная опасность для взрослого пассажира на сиденье, если надувная подушка безопасности переднего пассажира отключена.

### Индикатор включения-отключения надувных подушек безопасности

 горит желтым светом.

Воздушная подушка безопасности переднего пассажира включена.

 горит желтым светом.

Подушка безопасности переднего пассажира отключена.

**⚠ ОПАСНОСТЬ**

Существует смертельная опасность для ребенка в детском удерживающем устройстве на сиденье при срабатывании надувной подушки безопасности переднего пассажира.

Существует смертельная опасность для взрослого пассажира на сиденье, если надувная подушка безопасности переднего пассажира отключена.

**Лампа системы зарядки**

Загорается красным светом .

Загорается при включении зажигания и выключается вскоре после запуска двигателя.

Если он загорается во время работы двигателя, остановите автомобиль и выключите двигатель. Аккумуляторная батарея не заряжается. Может быть нарушено охлаждение двигателя.

Обратитесь за помощью в сервис-центр.

**Сигнализатор неисправности**

 горит желтым светом. Этот индикатор

неисправности загорается, когда система управления автомобилем обнаруживает сбой системы ограничения уровня выбросов или важных электронных датчиков.

Если этот индикатор неисправности мигает, возможно повреждение каталитического нейтрализатора. Снижение оборотов двигателя дает возможность снизить вероятность повреждения каталитического нейтрализатора и прекратить мигание индикатора неисправности.

Если этот индикатор загорается во время движения автомобиля, необходимо обратиться в сервис-центр для ремонта автомобиля.

**Сигнализатор “Скоро потребуется выполнить очередное техническое обслуживание автомобиля”**

горит синим светом.

Она загорается вместе с индикатором  и появлением кода сообщения о сниженной мощности двигателя, когда автомобиль требует обслуживания.

Немедленно обратитесь в сервис-центр для проверки автомобиля.

См. Информационные сообщения автомобиля на стр. 4-17.

**Сигнализатор тормозной системы и сцепления**

Загорается красным светом .

Горит при затянутом стояночном тормозе, если уровень жидкости в тормозной системе или сцеплении слишком низкий, либо если имеет место неисправность тормозной системы.

Тормозная система ↪ 9-14.

**⚠ ПРЕДУПРЕЖДЕНИЕ!**

Если загорается сигнальная лампа тормозной системы, следует проверить уровень тормозной жидкости и незамедлительно обратиться в сервис-центр.

Если уровень тормозной жидкости в баке пониженный, движение на автомобиле запрещается.

Светящийся сигнализатор указывает на возможную неисправность тормозной системы. Езда с неисправной тормозной системой может привести к травмированию людей или к повреждению автомобиля и другого имущества.

Горит после включения зажигания при включенном стояночном тормозе. Стояночный тормоз ↪ 8-21.

### Сигнализатор антиблокировочной системы (ABS)



Загорается на несколько секунд после включения зажигания. Система будет готова к работе, когда контрольный индикатор погаснет. Если индикатор не гаснет после нескольких секунд или если он горит во время движения, то в ABS имеется неисправность. Тормозная система продолжает работать, но без регулировки ABS. Антиблокировочная тормозная система ↵ 8-20.

### Сигнализатор температуры охлаждающей жидкости двигателя



Загорается красным светом ☹. Этот сигнализатор предупреждает о перегреве охлаждающей жидкости двигателя. Если автомобиль двигался в нормальных

дорожных условиях, необходимо съехать с проезжей части, остановиться и дать двигателю поработать несколько минут на холостом ходу. Если индикатор не гаснет, выключите двигатель и обратитесь в сервис-центр.

### Сигнализатор давления моторного масла



Загорается красным светом ☹. Включается после включения зажигания и выключается вскоре после запуска двигателя. Если индикатор продолжает гореть, обратитесь в сервисный центр. Если индикатор горит во время движения автомобиля, как можно скорее остановите автомобиль и выключите двигатель. Возможно, нарушена работа системы смазки; это может привести к повреждению двигателя и блокировке колес. В этом случае выжмите сцепление, установите рычаг переключения передач в нейтральное положение позиции и выключите зажигание. При выключенном двигателе для торможения и поворота рулевого колеса требуются повышенные усилия. Обратитесь в сервисный центр.

### ⚠ ПРЕДУПРЕЖДЕНИЕ!

Если при движении автомобиля произошла блокировка колес, нажмите на педаль сцепления, установите рычаг переключения передач в нейтральное положение (при механической КПП) или в положение (при автоматической КПП) и выключите зажигание. Для торможения и поворота рулевого колеса потребуются большее усилие. Обратитесь в сервисный центр.

### Сигнализатор низкого уровня топлива



☹ горит желтым светом. Индикатор низкого уровня топлива ☹ загорается желтым, когда стрелка указателя уровня топлива опускается до первого снизу деления. Если в информационном центре водителя появляется предупреждение **FILL FUEL (ЗАПРАВИТЬ)**, необходимо немедленно заправить автомобиль. Он горит после включения зажигания несколько секунд.

**⚠ ВНИМАНИЕ!**

Не допускайте полного израсходования топлива. Это может привести к повреждению каталитического нейтрализатора.

Каталитический нейтрализатор ⇨ 8-16.

**Сигнализатор иммобилайзера**



🔒 горит желтым светом.

Если индикатор продолжает гореть или мигать при включенном зажигании, в системе имеется неисправность. Двигатель невозможно запустить.

Устраните причину неисправности в сервис-центре.

**Индикатор снижения мощности двигателя**



⚡ горит желтым светом.

**⚠ ВНИМАНИЕ!**

Если срочно требуется обслуживание автомобиля, система включает индикатор неисправности.

Можно продолжить движение на пониженной скорости.

Немедленно обратитесь в сервис-центр для проверки автомобиля.

**Индикатор нажатия педали тормоза**



Мигает желтый индикатор 🚗 .

На автомобилях с автоматической коробкой передач двигатель можно запустить, только если нажата педаль тормоза и рычаг селектора передач установлен в положение **P** или **N**. См. Рычаг селектора на стр. 8-17.

**Сигнализатор включенного дальнего света**



☑ горит синим светом.

Горит при включенном дальнем свете фар и при мигании фарами.

См. Переключатель дальнего/ближнего света ⇨ 5-2.

**Индикатор дневных ходовых огней**



🚗 горит зеленым светом

Горит при включенных дневных ходовых огнях.

Фары, включаемые при езде в светлое время суток (DRL) ⇨ 5-3.

**Сигнализатор передних противотуманных фар**



☑ горит зеленым светом.

Горит, когда передние противотуманные фары включены.

См. Передние противотуманные фары на стр. 5-4.

**Сигнализатор задних противотуманных фонарей**



☑ горит желтым светом.

Он загорается при включении задних противотуманных фар.

## ИНФОРМАЦИОННЫЕ ДИСПЛЕИ

См. Задние противотуманные фары на стр. 5-4.

### Напоминание о включенных световых приборах



➤ горит зеленым светом.  
Горит, когда включены наружные световые приборы.  
См. Органы управления наружными световыми приборами на стр. 5-2.

### Сигнализатор “дверь не закрыта”



Загорается красным светом ( ).  
Индикатор включен при открытой двери или двери багажника.  
Загорается при включении зажигания и выключается вскоре после запуска двигателя.

### Информационный центр водителя

Информационный центр водителя находится в комбинации приборов.

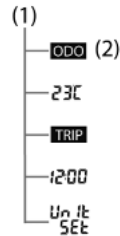

На приведенном выше рисунке показана последовательность функций бортового компьютера для дисплея Model B.

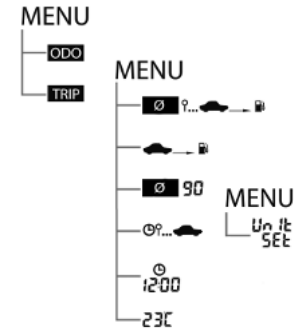

На приведенном выше рисунке показана последовательность функций бортового компьютера для дисплея Model A.

### Model A

Слово **MENU** на иллюстрации означает, что нажатие на кнопку **MENU (Меню)** приводит к переключению с одной последовательности на другую. Кроме того, поворачивая ручку регулятора, можно перемещаться вниз по схеме на рисунке. Для настройки или сброса параметра нажмите кнопку **SET/CLR**.



Вы можете выбрать одно из следующих меню:

- Одометр.
- Бортовой компьютер.
- Настройка единиц измерения.



Для выбора меню нажмите кнопку **MENU** (Меню) на рычажке указателя поворота.

При последовательных нажатиях на кнопку **MENU** (Меню) режимы переключаются в следующем порядке:

1. Одометр
  2. Бортовой компьютер
  3. Настройка единиц измерения
- См. Сохранение индивидуальных настроек ↻ 4-20.  
Одометр ↻ 4-9.  
Бортовой компьютер ↻ 4-18.

#### Model B

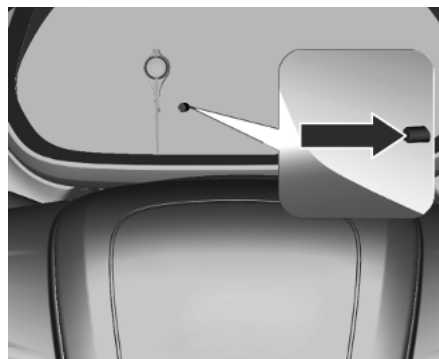

При коротком (менее 2 секунд) нажатии на кнопку в комбинации приборов режимы переключаются в следующем порядке:

1. Одометр
2. Температура воздуха за бортом (на автомобилях без информационно-развлекательной системы)

3. Счетчик текущего пробега
  4. Настройка часов (на автомобилях без информационно-развлекательной системы)
  5. Настройка единиц измерения
- Нажатие на кнопку в комбинации приборов дольше 2 секунд переводит в режим настройки или сброса соответствующих параметров.  
Сохранение индивидуальных настроек ↻ 4-20.  
Одометр ↻ 4-9.  
Бортовой компьютер ↻ 4-18.  
Часы ↻ 4-7.

#### Настройка единиц измерения

##### Model A

Единицы измерения скорости и температуры можно менять.  
Для выбора нужного меню нажмите кнопку меню на рычажке указателя поворота.





## ИНФОРМАЦИОННЫЕ СООБЩЕНИЯ АВТОМОБИЛЯ

Выбрав пункт настройки единиц измерения, нажмите кнопку **SET/CLR** на несколько секунд.

Поворотом ручки на рычажке сигнала поворота выберите нужную настройку.

1. Единица 1 (миль/ч, °C)
2. Единица 2 (миль/ч, °F)
3. Единица 3 (км/ч, °C)

При изменении единицы измерения выбранная единица отображается на экране.

Нажмите и несколько секунд удерживайте клавишу **SET/CLR** для подтверждения.

### Model B

Нажимайте коротко (менее 2 секунд) на кнопку в комбинации приборов, чтобы перейти к настройке единиц измерения.

Нажмите кнопку в течение более чем 2 секунд, чтобы перейти к настройке единицы измерения.

Нажимайте коротко (в течение менее чем 2 секунд), чтобы выбрать нужную единицу.

1. Единица 1 (миль/ч, °C)
2. Единица 2 (миль/ч, °F)
3. Единица 3 (км/ч, °C)

### Графический информационный дисплей

Отображаются дата, время, наружная температура и информация информационно-развлекательной системы. Когда включена информационно-развлекательная система, выводится меню индивидуальных настроек автомобиля. Сохранение индивидуальных настроек ↻ 4-20.

высвечивается код сообщения.

Сообщения выдаются в информационном центре водителя либо посредством предупреждающих звуковых сигналов.

В зависимости от комплектации и индивидуальных настроек автомобиля некоторые из описанных функций могут отсутствовать.



### ВНИМАНИЕ!

Если продолжать движение, когда в информационном центре водителя отображается сообщение о неисправности, возможно серьезное повреждение автомобиля или двигателя. Немедленно обратитесь в сервисный центр.

Информационные сообщения выводятся в виде цифровых кодов.

№	Информационное сообщение
15	Неисправность верхнего стоп-сигнала
16	Выполните обслуживание стоп-сигналов

№	Информационное сообщение
18	Неисправность ближнего света левой фары
20	Неисправность ближнего света правой фары
21	Неисправность левого переднего габаритного огня
22	Неисправность правого переднего габаритного огня
23	Неисправность фонаря заднего хода
24	Неисправность освещения номерного знака
25	Неисправность левого переднего указателя поворота
26	Неисправность левого заднего указателя поворота
27	Неисправность правого переднего указателя поворота
28	Неисправность правого заднего указателя поворота
35	Замените батарейку ПДУ
65	Предпринята попытка взлома
66	Неисправность противоугонной сигнализации

№	Информационное сообщение
95	Неисправность надувной подушки безопасности
128	Капот открыт

### Предупреждающие звуковые сигналы

#### При запуске двигателя или во время движения

- Если на дисплее «информационного центра водителя» отображается код предупреждения.
- Если автомобиль движется со скоростью более 5 км/ч с включенным стояночным тормозом.
- Примерно через 1 км (0,6 мили) движения с включенным указателем поворота.

#### Если автомобиль запаркован / или открыта дверь

- Предупреждающий звуковой сигнал прекращается через несколько секунд после вставки ключа в замок зажигания.
- При включенных наружных осветительных приборах.

### БОРТОВОЙ КОМПЬЮТЕР



Если предусмотрен Бортовой компьютер располагается в информационном центре водителя. Он предоставляет водителю информацию о средней скорости, запасе хода по топливу, среднем расходе топлива, времени поездки и т.д.



Для управления бортовым компьютером нажмите кнопку **MENU** (Меню) на рычажке указателя поворота.

Выберите верхний дисплей, нажимая кнопку **MENU** (Меню), пока она не мигнет дважды.

При каждом повороте ручки на рычажке сигнала поворота по часовой стрелке режимы переключаются в следующем порядке:

1. Средний расход топлива
2. Запас хода по топливу
3. Средняя скорость
4. Время в пути

В некоторых режимах можно сбросить показания, нажав кнопку **SET/CLR** в течение нескольких секунд.

**Average Consumption  
(Средний расход)**



В этом режиме на дисплее отображается средний расход топлива.

Средний расход топлива рассчитывается накопленным итогом за время работы двигателя, даже если автомобиль не находился в движении с момента последнего сброса этого значения.

Для сброса показаний среднего расхода несколько секунд удерживайте нажатой клавишу **SET/CLR**.

**Расстояние, которое можно проехать на имеющемся топливе**



В этом режиме отображается примерное расстояние, которое автомобиль может проехать до полного опустошения топливного бака.

Диапазон расстояний составляет примерно 30–999 км.

При дозаправке топливом с отключенной аккумуляторной батареей или стоящим на уклоне автомобилем возможно искажение показаний бортового компьютера.

Когда запас хода на оставшемся топливе становится меньше 30 км, в информационном центре водителя появляется сообщение **FILL FUEL (ЗАПРАВИТЬ)**. Заправьтесь горючим немедленно.

Реальное расстояние может отличаться от расчетного в зависимости от стиля езды.

Информационный центр водителя ☞ 4-15.

**Примечание**

Бортовой компьютер является вспомогательным устройством, поэтому

расчетный и фактический запас хода по топливу могут отличаться в зависимости от обстоятельств.

Запас хода по топливу зависит от манеры вождения, дороги и скорости движения, поскольку рассчитывается по эффективности использования топлива, которая меняется в зависимости от этих факторов.

**Средняя скорость**



В этом режиме на дисплее отображается средняя скорость.

Значения средней скорости суммируются при работе двигателя, даже когда автомобиль стоит на месте.

Диапазон средней скорости не ограничен.

Для сброса показаний средней скорости несколько секунд удерживайте нажатой клавишу **SET/CLR**.

## СОХРАНЕНИЕ ИНДИВИДУАЛЬНЫХ НАСТРОЕК

### Продолжительность езды



В этом режиме на дисплее отображается суммарное время движения.

Время в пути суммируется, когда двигатель работает, даже если автомобиль стоит на месте.

Для сброса показаний времени движения несколько секунд удерживайте нажатой клавишу **SET/CLR**.

По достижении значения 99:59 время в пути возвращается на 0:00.

Параметры автомобиля можно персонализировать путем изменения установок на информационном дисплее.

В зависимости от комплектации и индивидуальных настроек автомобиля некоторые из описанных функций могут отсутствовать.

Нажмите кнопку **CONFIG** при запуске в положении **ON** и включенной информационно-развлекательной системе.

Появляются меню настройки.

Для переключения между меню настройки поверните ручку **MENU-TUNE** (МЕНЮ-НАСТРОЙКА) информационно-развлекательной системы.

Для подтверждения выбора нажмите на ручку **MENU-TUNE** (МЕНЮ-НАСТРОЙКА). Можно вывести следующие меню:

- Языковые настройки.
- Настройки времени и даты.
- Настройки радио.
- Настройки Bluetooth®.
- Настройки автомобиля.

Для закрытия меню или возврата к предыдущей странице нажмите кнопку **BACK** (НАЗАД).

### Настройки времени и даты

См. «Использование меню настройки для ввода индивидуальных настроек» в разделе «Персонализация» в Управление ↻ 6-20.

### Настройки радио

См. Радиоприемник AM-FM ↻ 6-7.

### Настройки автомобиля

#### Комфорт и удобство

#### Громкость звукового сигнала

Изменение громкости предупреждающего звукового сигнала.

#### Освещение

Освещение нижней части дверного проёма: Включение/отключение освещения при выходе из автомобиля и изменение продолжительности освещения.

#### Замки дверей с электроприводом

Автоматическая разблокировка дверей позволяет настроить систему таким образом, чтобы замок двери водителя или замки всех дверей разблокировались автоматически после того, как будет выключено зажигание и ключ будет извлечен из замка зажигания (на автомобилях с механической коробкой передач) или рычаг селектора будет установлен в положение «Р» (на автомобилях с автоматической коробкой передач).

### **Дистанционное запирание / отпирание / запуск**

#### **Подтверждение дистанционной разблокировки:**

Включение или отключение подтверждения разблокировки замков миганием фонарей.

#### **Дистанционная разблокировка дверей:**

Изменение конфигурации отпирания: только замок водительской двери или замки всех дверей.

#### **Запирание дистанционно отпертых дверей:**

Включение/отключение автоматического повторного запирания дверей в случае, если дверь после отпирания не была открыта.

#### **Возврат к заводским настройкам**

Все настройки возвращаются в исходное состояние.



# 5 ОСВЕЩЕНИЕ

---

- НАРУЖНОЕ ОСВЕЩЕНИЕ ..... 5-2
- ОСВЕЩЕНИЕ САЛОНА ..... 5-5
- ОСОБЕННОСТИ СИСТЕМЫ ОСВЕЩЕНИЯ .....5-6

## НАРУЖНОЕ ОСВЕЩЕНИЕ

## Органы управления наружными световыми приборами

## Переключатель освещения

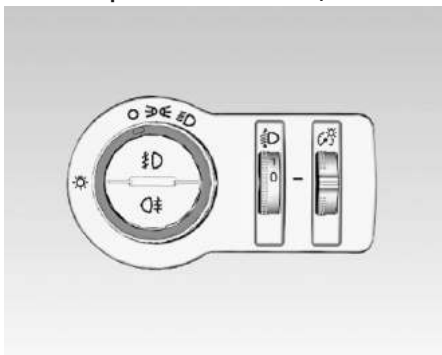

Поверните переключатель освещения:

○ = Выкл.

☞☞ = Включаются габаритные огни, подсветка номерного знака и подсветка панели приборов

☞☞ = Фары

Нажать кнопку выключателя света

☞☞ = Передние противотуманные фары

☞☞ = Задние противотуманные фары

Когда включены световые приборы, загорается индикатор ☞☞☞.

См. Напоминание о включенных световых приборах ☞ 4-15.

## Переключатель дальнего/ближнего света

## Дальний свет

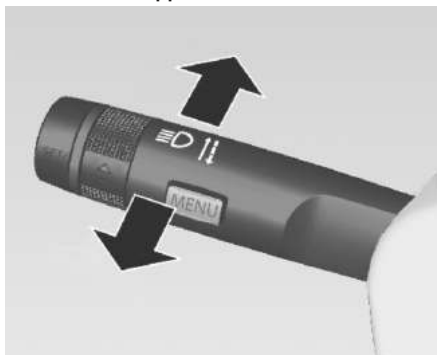

Дальний свет фар можно включить только при условии, что включен ближний свет.

Чтобы переключить ближний свет на дальний, нажмите на рычажок сигнала поворота.

Индикатор ☞☞ в комбинации приборов приборной панели горит, если включено зажигание и дальний свет. Чтобы переключить дальний свет на ближний, потяните на себя рычажок сигнала поворота. См. Сигнализатор включенного дальнего света ☞ 4-14.

## ⚠ ПРЕДУПРЕЖДЕНИЕ!

Всегда переключайте дальний свет на ближний, когда вы приближаетесь к встречным автомобилям или когда к вашему автомобилю приближаются другие. Дальний свет фар может временно ослепить других водителей, что может привести к аварии.

## Подача кратковременных сигналов дальним светом фар





Чтобы функция мигания передними фарами была активна, фары должны быть включены. Для активации подачи кратковременных сигналов дальним светом фар потяните рычаг. При отпуске рычаг возвращается в нормальное положение. Дальний свет фар горит, пока рычаг

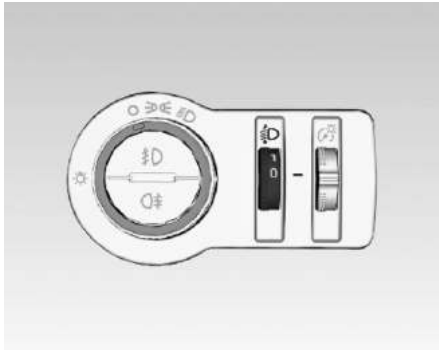

удерживается в оттянутом на себя положении.

### Регулировка угла наклона фар



Чтобы подстроить наклон света фар в соответствии с загрузкой автомобиля во избежание ослепления встречных водителей: поверните ручку  в требуемое положение.

0 = заняты передние сиденья

1 = заняты все сиденья

2 = заняты все сиденья и загружено багажное отделение

3 = занято сиденье водителя и загружено багажное отделение

### Фары, включаемые при езде в светлое время суток (DRL)

Фары дневного света делают автомобиль более заметным на дороге в светлое время суток.

Задние габаритные огни не включены.

### Аварийная световая сигнализация



Включается с помощью кнопки .

Вкл. = Нажать .

Выкл. = Нажмите  еще раз.

Когда включены аварийные огни, одновременно мигает красная подсветка кнопки. В случае срабатывания подушки безопасности аварийные огни включаются автоматически. Для выключения аварийных огней нажмите на кнопку еще раз.

### Сигналы поворота и смены полосы движения



**Рычаг вверх:** Указатель правого поворота

**Рычаг вниз:** Указатель левого поворота

Если перевести рычаг через точку сопротивления, то указатель останется включенным постоянно. Когда рулевое колесо возвращается в положение для движения прямо, указатель поворота автоматически отключается. Для подачи нескольких коротких вспышек, например, при перестроении из одного ряда в другой, нажмите на рычаг до момента ощутимого сопротивления, а затем отпустите рычаг. Для более продолжительного мигания переместите рычаг к точке сопротивления и удерживайте его в этом положении. Выключить сигнализатор вручную, возвращая рычаг в его первоначальное положение.

### Передние противотуманные фары





Включается с помощью кнопки . Для выключения нажмите на кнопку еще раз.

#### Примечание

Чтобы передние противотуманные фары можно было включить, должно быть включено зажигание и должны быть включены габаритные фонари или передние фары. См. Сигнализатор передних противотуманных фар  4-14.

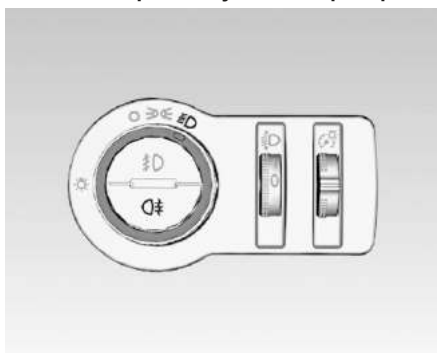
### Задний противотуманный фонари



Включается с помощью кнопки . Задние противотуманные фары можно включить, когда переключатель находится в положении , или когда включены передние противотуманные фары.

### Фонари заднего хода

Фонари заднего хода включаются при включенном зажигании и передаче заднего хода.

### Запотевание стекол фар

В тяжелых, влажных и холодных погодных условиях, при сильном дожде или после мойки внутренняя сторона стекол осветительных приборов может ненадолго запотевать. Запотевание быстро пропадает само. Чтобы ускорить этот процесс, включите фары.

## ОСВЕЩЕНИЕ САЛОНА

### Управление подсветкой приборной панели

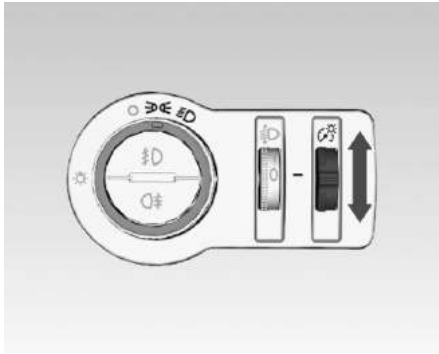

При включении зажигания включается подсветка панели приборов. Яркость подсветки можно отрегулировать при включенном наружном освещении. Поворачивая колесико вверх или вниз, установите требуемую яркость.

### Освещение багажного отделения

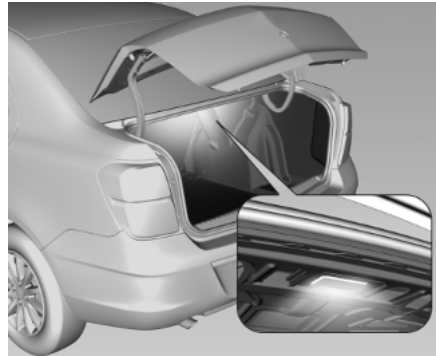



Освещение включается при открывании двери багажника и автоматически выключается при ее закрывании.

### Освещение при посадке и высадке



Нажмите клавишу переключателя:

 = Автоматическое ослабление и усиление при открывании дверей, извлечение ключа из замка зажигания и подача команды с пульта дистанционного управления для отпирания дверей.

 = Всегда включено.

 = Всегда выключено.

### ПРЕДУПРЕЖДЕНИЕ!

При движении в темное время суток не включайте освещение салона. Освещение салона в темное время ухудшает видимость и может привести к столкновению.

### Освещение перчаточного ящика

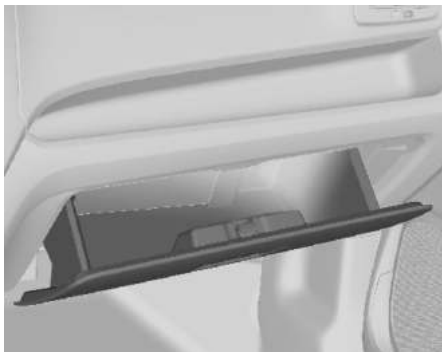

Этот индикатор включается при открывании перчаточного ящика и выключается при его закрывании.

## ОСОБЕННОСТИ СИСТЕМЫ ОСВЕЩЕНИЯ

### Включение освещения при посадке в автомобиль

#### Освещение при входе в автомобиль

Некоторые плафоны в салоне и лампы подсветки выключателей дополнительно загораются, когда открывается дверь водителя.

#### Подсветка дороги сзади

Подсветка номерного знака включается на определенное время при открывании двери багажника ключом или пультом дистанционного управления.

#### Освещение при выходе

Путь водителю подсвечивается с помощью фар. Продолжительность интервала, в течение которого подсветка остается включенной, можно регулировать.

#### Включение

Включить или отключить эту функцию и задать длительность работы фонарей можно в настройках автомобиля. См. "Индивидуальные настройки автомобиля" в Сохранение индивидуальных настроек ↻ 4-20.

Подсветка выхода при стандартной настройке остается включенной в течение 30 секунд после закрывания двери водителя.

1. Выключите зажигание.
2. Выньте ключ из замка зажигания.
3. Откройте дверь водителя.
4. Потяните рычаг указателей поворота.
5. Закройте дверь водителя.

Освещение выключается немедленно, если еще раз потянуть на себя рычажок сигнала поворота.

### Защита от разряда аккумуляторной батареи

#### Выключение электрического освещения

Для предотвращения разряда аккумуляторной батареи при выключении зажигания часть освещения салона выключается автоматически по истечении определенного времени.

# 6

## ИНФОРМАЦИОННО-РАЗВЛЕКАТЕЛЬНАЯ СИСТЕМА

---

- ВВЕДЕНИЕ ..... 6-2
- РАДИОПРИЕМНИК ..... 6-7
- АУДИОПЛЕЕРЫ ..... 6-11
- ПЕРСОНАЛИЗАЦИЯ ..... 6-19

## ВВЕДЕНИЕ

### Информационно-развлекательная

Информационно-развлекательная система вашего автомобиля предоставляет информационные и развлекательные возможности с использованием самых современных технологий.

Радиоприемник позволяет сохранить на шести страницах до 36 фиксированных настроек на станции FM- и AM-диапазонов, вызываемых с помощью кнопок фиксированных настроек [1 - 6] для каждой из шести страниц.

USB-плеер позволяет воспроизводить записи с подключенных USB-накопителей.

К входу для внешних устройств можно подключить портативный плеер и прослушивать записи через высококачественные динамики информационно-развлекательной системы. Цифровой процессор предлагает пользователям ряд предустановленных режимов эквалайзера для оптимизации качества звука.

Тщательно разработанная система настройки, интеллектуальный дисплей и многофункциональная ручка регулятор позволяют легко выполнять настройки и регулировки.

- В разделе **Обзор** приводятся краткий обзор функций информационно-развлекательной системы и описание органов управления.

- В разделе **Управление** объясняются основные органы управления информационно-развлекательной системы.

Изображения на дисплее могут отличаться от приведенных в данном руководстве в зависимости от настроек оборудования и комплектации автомобиля.

### Дисплей

#### [Start-up Screen]



#### [Radio Screen]

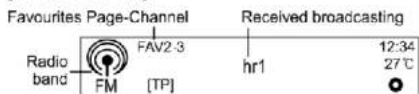

#### [Setup Menu Screen]

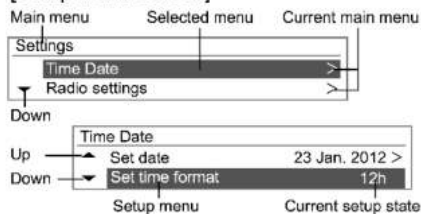

### Функция защиты от кражи

Информационно-развлекательная система оснащена электронной системой безопасности для защиты от краж.

Информационно-развлекательная система работает только в автомобиле, в который она была впервые установлена, и не может быть использована похитителями.

Обзор

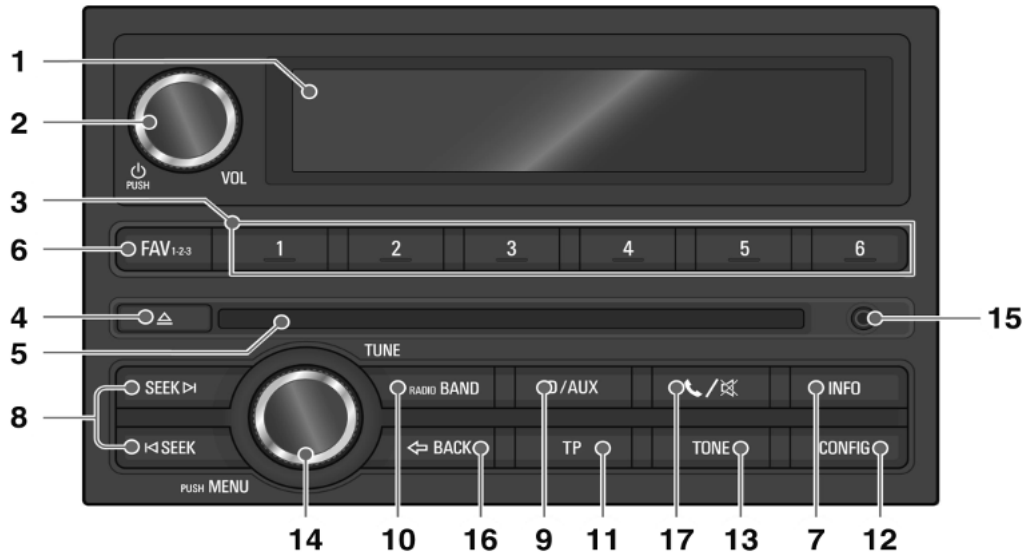

### 1. Дисплей

Отображение режимов воспроизведения / приема / меню и информации.

### 2. Кнопка и ручка управления **POWER/VOLUME**

- Нажатие на эту кнопку включает и выключает питание
- Поворотом этой ручки управления можно регулировать общую громкость

### 3. Кнопки **PRESET [1 - 6]**

- Длительное нажатие на одну из этих кнопок добавляет текущую радиостанцию на текущую страницу сохраненных настроек.
- Короткое нажатие на одну из этих кнопок выбирает сохраненную радиостанцию.

### 4. Кнопка **EJECT**

Нажатие на эту кнопку выгружает диск.

### 5. Щель для загрузки диска

Служит для загрузки и извлечения компакт-дисков.

### 6. Кнопка **FAVOURITE [FAV1-2-3]** (ИЗБРАННОЕ)

Эта кнопка служит для выбора страницы списка сохраненных станций.

### 7. Кнопка **INFORMATION [INFO]** (Информация)

- При воспроизведении музыки с CD/MP3/USB нажатие на эту кнопку позволяет просмотреть информацию о файле.
- При прослушивании радио - просмотр информации о принимаемой станции и текущей композиции.

### 8. Кнопки **◀SEEK▶** (Поиск)

- В режиме радиоприема эти кнопки служат для автоматического поиска станций с хорошим приемом. Длинное нажатие на эти кнопки позволяет вручную установить частоту настройки.
- В режимах CD/MP3/USB эти клавиши служат для быстрого перехода к предыдущей или следующей композиции.
- Длительное нажатие клавиши в режиме CD/MP3/USB осуществляет быстрое перемещение назад или вперед по текущей композиции.

### 9. Кнопка **CD/AUX**

Нажатие этой кнопки позволяет переключать режимы воспроизведения CD/MP3/AUX и USB/Bluetooth®.

### 10. Кнопка **RADIO BAND** (Диапазон)

Выберите радиодиапазон FM или AM.

11. Кнопка **TR** (Канал дорожной информации) (если предусмотрена). При использовании функции FM RDS - включение и выключение канала дорожной информации.

### 12. Кнопка **CONFIG** (Настройки)

Нажмите эту кнопку, чтобы вывести меню настройки системы.

### 13. Кнопка **TOPE** (Тембр)

Кнопка служит для изменения или выбора настроек звука.

### 14. Кнопка и ручка **MENU-TUNE** (Меню - Настройка)

- При нажатии на эту кнопку выводится меню текущего режима или меню

выбора/настройки текущих опций или параметров.

- Поворачивая ручку управления, можно выбирать или изменять опции и значения параметров.

### 15. Разъем **AUX**

Предназначен для подключения внешнего источника аудиосигнала.

### 16. Кнопка **◀ BACK** (Назад)

- Отмена введенных данных или возврат к предыдущему меню.

### 17. Кнопка **PHONE/MUTE** (Телефон/Выкл. звука)

- Нажатие на эту кнопку активирует режим Bluetooth®.
- Длительное нажатие включает/отключает звук

## Управление

### Кнопки и органы управления

Управление информационно-развлекательной системой осуществляется при помощи функциональных кнопок, ручек и меню, отображаемых на экране дисплея.

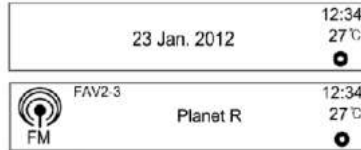

**Включение / выключение системы.**

Для включения системы нажмите кнопку **POWER/VOLUME**.

После включения воспроизводится ранее выбранная вещательная станция или запись. Для Bluetooth®-устройств поведение может быть другим и разным для разных устройств.

Для выключения системы нажмите кнопку **POWER/VOLUME**.

**Автоматическое выключение**

Если включить информационно-развлекательную систему кнопкой **POWER/VOLUME**, когда переключатель (ключ) зажигания находится в положении "выключено", система автоматически выключится через 10 минут после последнего действия пользователя.

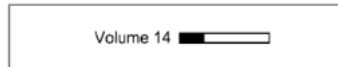
**Регулировка громкости**

Громкость регулируется поворотом ручки управления **POWER/VOLUME**.

- Текущий уровень громкости отображается на экране.
- При включении информационно-развлекательной системы восстанавливается ранее установленный уровень громкости (если он меньше максимального уровня громкости при включении)

**Автоматическая регулировка громкости**

Если выбрана функция автоматической регулировки уровня громкости в зависимости от скорости, громкость будет автоматически регулироваться в соответствии со скоростью автомобиля, чтобы скомпенсировать шум двигателя и шин. См. "Автоматическая регулировка громкости" в п. Настройки радио в Персонализация на стр. 6-19.

**Ограничение громкости при высокой температуре**

Если температура внутри радиоприемника становится очень высокой, информационно-развлекательная система ограничивает максимально возможную громкость. Если необходимо, громкость будет автоматически уменьшена.

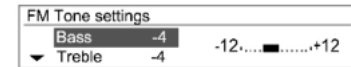
**Настройки звука**

Меню настройки тембра позволяет выбирать различные режимы воспроизведения звука для FM/AM радиостанций и каждого источника аудиосигнала.

Нажмите кнопку **TONE** в соответствующем режиме воспроизведения.

Поворотом ручки управления MENU-TUNE выберите нужную настройку тембра и нажмите кнопку **MENU-TUNE**.

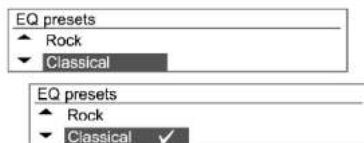

Поворотом ручки управления **MENU-TUNE** (Меню-настройка) выберите нужную настройку тембра и нажмите кнопку **MENU-TUNE**.

Можно сбросить выбранную настройку тембра длительным нажатием кнопки **MENU-TUNE** (Меню-настройка) в режиме настройки тембра либо сбросить все настройки тембра длительным нажатием кнопки **TONE** (Тембр).

### Меню настройки тембра

- **Bass (Низкие частоты):** Уровень низких частот можно регулировать в пределах от -12 до +12.
- **Midrange (Средние частоты):** Уровень средних частот можно регулировать в пределах от -12 до +12.
- **Treble (Высокие частоты):** Уровень высоких частот можно регулировать в пределах от -12 до +12.
- **Fader (Баланс передних и задних динамиков):** Регулировка баланса громкости фронтальных/ задних динамиков от 15 спереди до 15 сзади.





- **Balance (Баланс левых и правых динамиков):** Эта настройка регулирует баланс громкости между левыми и правыми динамиками автомобиля в пределах от 15 (левые) до 15 (правые).
- **EQ (Эквалайзер):** Включение/выключение режима обработки звука: OFF (Выкл) ↔ Pop (Поп) ↔ Rock (Рок) ↔ Classical (Классика) ↔ Talk (Речь) ↔ Country (Кантри)

### Выбор функции

#### FM/AM-радио

Нажатием кнопки **RADIO BAND** (Диапазон) выберите диапазон FM или AM. При нажатии кнопки **MENU-TUNE** (Меню - Настройка) открывается меню FM/AM, в котором можно выбрать вещательную станцию.

### Воспроизведение звука с CD/MP3/USB/Bluetooth® Audio Play или от внешнего источника (AUX) (при наличии)

Audio CD		Track 1	00:02	12:34 27°C
MP3 CD		Music artists Track 1	00:02	12:34 27°C
AUX		AUX1		12:34 27°C
USB		Bare ladies Breakout Track 1	00:02	12:34 27°C

При последовательном нажатии кнопки CD/AUX система переключается между режимами воспроизведения звука от различных источников: AUX, CD/MP3, подключенного USB-устройства, аудиоплеера Bluetooth®. (CD/MP3–AUX–USB Bluetooth®–CD/MP3 → ....)

## РАДИОПРИЕМНИК

## Радиоприемник AM-FM

## Радиоприемник - Введение

## Основные кнопки и ручки управления

- (10) Кнопка **RADIO BAND** (Диапазон)  
Выберите радиодиапазон FM или AM.
- (14) Кнопка и ручка управления **MENU-TUNE** (Меню-Настройка)  
  - Поворотом ручки можно настраиваться на станции вручную.
  - При нажатии на кнопку отображается меню для текущего режима.
- (16) Кнопка **◀ BACK** (Назад)  
Отмена введенных данных или возврат к предыдущему меню.
- (8) Кнопки **◀ SEEK ▶** (Поиск)  
  - При нажатии на одну из этих кнопок выполняется автоматический поиск радиостанций.
  - Удерживайте кнопку во время поиска и отпустите, когда будет найдена нужная радиостанция.
- (6) Кнопка **FAVOURITE [FAV1-2-3]** (ИЗБРАННОЕ)  
Нажимая на эту кнопку, можно просмотреть страницы списка сохраненных радиостанций. Количество доступных страниц можно задать в пункте "Избранные станции" в Настройках радио  
Персонализация на стр. 6-19.

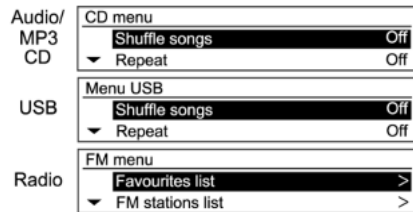

При нажатии кнопки **MENU-TUNE** открывается меню с функциями для выбранного источника или меню соответствующего устройства (кроме воспроизведения звука через Bluetooth®).

## Телефон с Bluetooth® Hands-Free (при наличии)



Нажмите на кнопку **PHONE/MUTE**, чтобы выбрать функцию громкой связи через Bluetooth®.



При нажатии кнопки **PHONE/MUTE** открывается меню Bluetooth® с настройками для соответствующей функции.

(3) Кнопки PRESET [1 - 6] (Фиксированные настройки)

- Нажмите и удерживайте любую из кнопок **PRESET**, чтобы назначить текущую радиостанцию этой кнопке.
- При кратковременном нажатии на кнопку PRESET выполняется настройка на станцию, назначенную этой кнопке.

(11) Кнопка **TR** (Канал дорожной информации) (если предусмотрена).

Нажмите эту кнопку, чтобы включить (**ON**) или выключить (**OFF**) данную функцию.

(7) Кнопка **INFORMATION [INFO]** (Информация)

Просмотр информации при использовании режимов воспроизведения CD/MP3/USB.

### Прослушивание радиопередач

#### Поиск радиостанций



Нажатие на кнопку **RADIO BAND** (Диапазон) позволяет выбирать диапазон FM или AM. Воспроизводится ранее выбранная радиостанция.

### Автоматический поиск станции

Нажмите одну из кнопок **SEEK** для автоматического поиска доступных радиостанций с хорошим приемом.

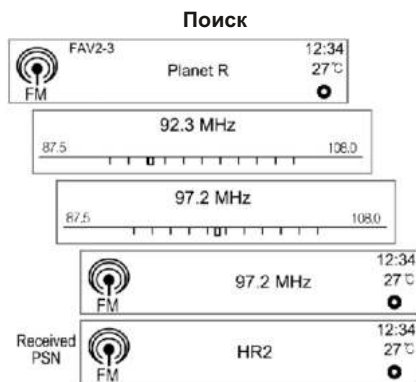

Для быстрого изменения частоты настройки нажмите и удерживайте одну из кнопок **SEEK** (Поиск); дойдя до нужной частоты, отпустите кнопку.

### Поиск радиостанции вручную

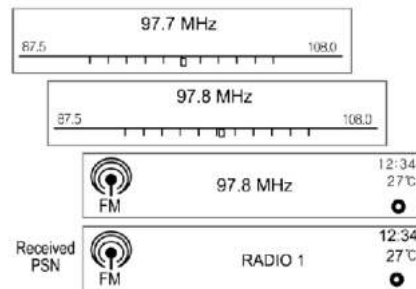

Поворачивая ручку с кнопкой **MENU-TUNE** (Меню-Настройка), настройтесь на частоту нужной радиостанции.

### Использование кнопок фиксированной настройки

#### Назначение станции кнопке PRESET (Фиксированная настройка)

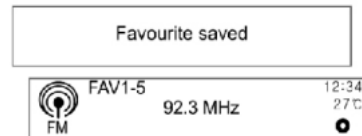

Нажмите кнопку фиксированных настроек **FAVOURITE [FAV1-2-3]** и выберите нужную страницу списка сохраненных станций.

Нажмите любую кнопку **PRESET [1 - 6]**, чтобы назначить текущую станцию соответствующей кнопке на выбранной странице списка сохраненных станций.

- Можно сохранить до шести страниц списка станций, до 6 станций на каждой странице.
- Количество страниц сохраненных станций можно задать в пункте Персонализация на стр. 6-19 (Макс. количество страниц сохраненных станций) в меню Настройки радио-приемника → Сохраненные станции.
- При назначении новой станции кнопке **PRESET [1 ~ 6]** старая настройка, если она была, удаляется и заменяется новой.

#### Прослушивание станции, назначенной кнопке фиксированной настройки

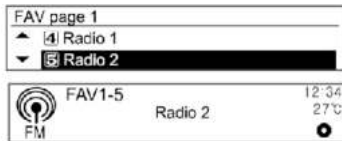

Нажимая кнопку **FAVOURITE [FAV1-2-3]**, выберите нужную страницу сохраненных настроек (**FAV**).

Будет показана информация о 1-й станции выбранной страницы сохраненных настроек (**FAV**).

Нажмите одну из кнопок **PRESET [1 ~ 6]** для прослушивания станции, назначенной этой кнопке.

#### Использование меню радиоприемника



Чтобы открыть главное меню радиоприемника, нажмите кнопку **MENU-TUNE** (Меню-Настройка). Поворачивая ручку с кнопкой **MENU-TUNE** (Меню-Настройка), перейдите к нужному пункту меню, затем нажмите кнопку **MENU-TUNE**, чтобы выбрать соответствующий пункт или открыть подробное меню.

#### Меню AM/FM → Список сохраненных станций



Выберите диапазон FM или AM кнопкой **RADIO BAND** (Диапазон), нажмите кнопку **MENU-TUNE** (Меню-Настройка) дважды и поворотом ручки **MENU-TUNE** перейдите к списку сохраненных станций. Когда появится нужный пункт, нажмите кнопку **MENU-TUNE** (Меню-Настройка), чтобы начать прием соответствующей радиостанции.

### Меню AM/FM → Список FM/AM- станций

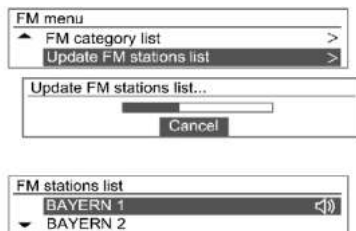

Нажмите кнопку **MENU-TUNE** (Меню-Настройка), поворотом ручки управления **MENUTUNE** перейдите к списку AM- или FM-станций и нажмите кнопку **MENU-TUNE** еще раз.

Если вещательный канал был сохранен, будет выполнен автоматический поиск.

Для просмотра всех доступных вещательных каналов поворачивайте ручку **MENU TUNE** (Меню-Настройка).

### Меню AM/FM → Обновление списка FM/AM-станций

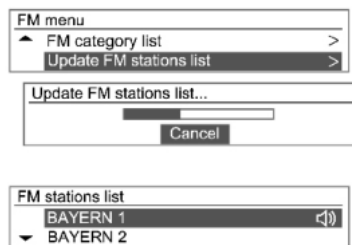

Для обновления списка FM-/AM- станций: нажмите кнопку **MENU-TUNE** и поверните ручку **MENU-TUNE**. Чтобы начать процесс, нажмите кнопку **MENU-TUNE**.

- Начнется обновление списка станций диапазонов FM и AM.
- Чтобы оказаться от сохранения изменений, нажмите кнопку **MENU-TUNE** или кнопку возврата **BACK** (Назад).

### Неподвижная штыверная антенна

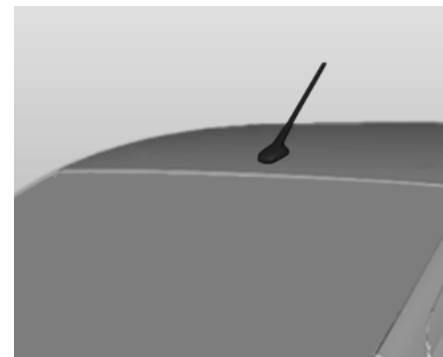

Для снятия вращайте антенну на крыше против часовой стрелки. Для установки вращайте антенну по часовой стрелке.

#### **ВНИМАНИЕ!**

Во избежание повреждения антенны и панели крыши антенну следует снимать перед заездом на автоматическую мойку или в помещение с низким потолком.

Установите и надежно закрепите антенну. При использовании багажника на крыше следует проверять, не мешает ли антенна размещению багажника или перевозимого на нем груза.

## АУДИОПЛЕЕРЫ

### Проигрыватель компакт-дисков

**Запрещается воспроизведение, перезапись, сдача в аренду, лизинг, обмен незаконно сделанных фонограмм без разрешения владельца прав интеллектуальной собственности. Если запись не представляет собой законно приобретенный CD или MP3-файл, вам необходимо иметь такое разрешение.** CD-проигрыватель системы позволяет воспроизводить звуковые компакт-диски.

### CD проигрыватель - Введение

#### Важная информация о звуковых компакт-дисках



**ВНИМАНИЕ!**

Запрещается помещать в CD-проигрыватель DVD-диски, сингл-CD диаметром 8 см и диски нестандартной формы. Не наносите наклейки на компакт-диски. Диск с наклейкой может застрять в дисковом и разрушить проигрыватель. В таком случае потребуется замена устройства.

- CD-проигрыватель с функцией защиты от копирования может не принимать диски, не совместимые с требованиями стандарта.
- С записанными вручную дисками CD-R и CD-RW часто обращаются менее аккуратно, чем с заводскими дисками.

Записанные диски CD-R и CD RW требуют особенно осторожного обращения. Обратите внимание на следующее.

- Записанные диски CD-R и CDRW могут воспроизводиться плохо или не воспроизводиться вообще. Это не означает неисправности системы.
- При смене диска старайтесь не оставлять отпечатков пальцев на стороне записи.
- Вынув диск из CD проигрывателя, немедленно положите его в футляр, чтобы сберечь его от царапин и пыли.
- Если на поверхности диска есть пыль, она может осесть на линзе и нарушить ее работу.
- Берегите диск от нагревания и прямого солнечного света.

#### Пригодные для использования типы дисков

- Данное устройство позволяет воспроизводить звуковые CD-диски.
- CD-DA: CD-R/CD-RW.

#### Замечания по использованию дисков

- Не используйте диски перечисленных ниже типов. Частое проигрывание таких дисков может привести к неисправности проигрывателя.
- Диски с наклейками, этикетками, защитными полосами.
- Диски с наклейками, отпечатанными на струйном принтере.

- Диски, записанные с емкостью выше номинальной.
- Диски с трещинами и царапинами, погнутые диски могут не воспроизводиться должным образом.
- Диски диаметром 8 см и диски некруглой формы (квадратные, пятиугольные, овальные).
- Не вставляйте в щель проигрывателя никакие предметы, кроме дисков - это может привести к поломке.
- Работа проигрывателя дисков может нарушиться при включении обогревателя в холодную погоду, поскольку при этом в аппарате может конденсироваться влага. Если возникает такая ситуация, не включайте проигрыватель примерно в течение часа перед использованием.
- Воспроизведение может прерываться из-за сотрясения автомобиля на неровной дороге.
- Не пытайтесь вытащить или вставить диск силой или удерживать его рукой во время выгрузки.
- Вставляйте диск рисунком вверх. Диск, вставленный другой стороной, воспроизводиться не будет.
- Не касайтесь руками записанной стороны диска (стороны, на которой нет надписей и рисунка).
- Кладите неиспользуемые диски в коробки и берегите их от воздействия прямого солнечного света и высокой температуры.

- Не наносите на диски химические средства. Очищайте диски от загрязнений влажной мягкой тканью, протирая от центра к краям.

### Замечания по использованию дисков CD-R/RW

- Воспроизводятся только "финализованные" диски CD-R и CDRW.
- Диски, записанные на компьютере, могут не воспроизводиться. Это зависит от программы записи и операционной системы.
- Диски CD-R/CD-RW, особенно в групповой упаковке, могут испортиться из-за воздействия прямого солнечного света или высокой температуры, либо из за длительного хранения в автомобиле.
- Название диска и другая записанная на диске CD-R/CD-RW текстовая информация могут не отображаться в данной системе.
- Диски CD-RW могут загружаться дольше, чем диски CD-ROM или CD-R.
- Поврежденные музыкальные файлы могут воспроизводиться не полностью или не воспроизводиться вообще.
- Некоторые диски с защитой от копирования могут не воспроизводиться.
- Допускаются следующие форматы имен файлов и папок в зависимости от типа диска:
- **ISO 9660 Level 1:** Максимум 12 символов.

- **ISO 9660 Level 2:** Максимум 31 символ.
- **Joliet:** Максимум 64 символа (1-байтных)
- **Длинные имена файлов Windows:** Максимум 28 символов (1-байтных)

### Воспроизведение компакт- дисков

#### Основные кнопки и органы управления

#### (9) Кнопка **CD/AUX**

Выберите CD-плеер

(14) Кнопка и ручка **MENU-TUNE** (Меню-Настройка)

- Поворачивая ручку управления, можно перейти к списку записей, к меню или к информации о нужной записи.

- При нажатии этой кнопки/ручки управления отображается меню функций для выбранного пункта или текущего режима.

(8) Кнопки **◀ SEEK ▶** (Поиск)

Эти кнопки служат для перехода к предыдущей или следующей записи.

Нажмите и удерживайте одну из этих кнопок для быстрого перемещения назад или вперед по текущей композиции; отпустите кнопку для возврата к нормальной скорости воспроизведения.

(4) Кнопка **EJECT**

Выгрузка диска.

(7) Кнопка **INFORMATION [INFO]** (Информация)

Вывод информации о воспроизводимой записи.

### Вставка диска

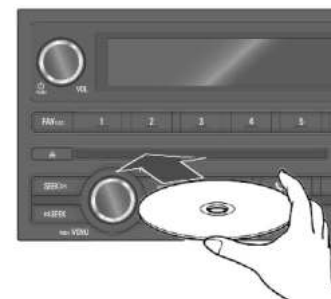

Вставьте диск в щель проигрывателя рисунком вверх.



- После того как система закончит чтение информации с диска, автоматически начнется воспроизведение 1-й композиции.
- Если вставленный диск не читается, он будет автоматически выгружен; при этом появится сообщение об ошибке диска, а система переключится в предыдущий режим или в режим радиоприема в FM-диапазоне.





Если диск, который вы хотите воспроизвести, уже вставлен, выберите режим воспроизведения CD, нажимая кнопку CD/AUX.

- Если диска нет, на дисплее появится сообщение "No disc", и режим не будет выбран.
- Автоматически начнется воспроизведение диска с последней воспроизводившейся записи.

### Выгрузка диска

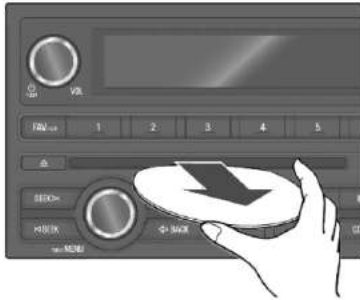

Чтобы выгрузить диск, нажмите кнопку **EJECT (ВЫГРУЗКА)**.

- После выгрузки диска система автоматически вернется в предыдущий использовавшийся режим или в режим радиоприема в диапазоне FM.
- Если диск не вынуть, он через некоторое время будет автоматически загружен обратно.

### Переключение между композициями



Нажатие кнопок **SEEK (ПЕРЕМОТКА)** в режиме воспроизведения позволяет перейти к предыдущей или следующей записи.

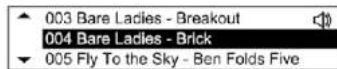

Также можно поворотом ручки **MENU-TUNE (МЕНЮ-НАСТРОЙКА)** перейти к списку записей, а затем нажатием кнопки **MENU-TUNE** переключиться на выбранную запись. Изменение позиции воспроизведения

### Изменение позиции воспроизведения

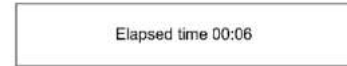

Для быстрого перемещения назад или вперед по композиции в режиме воспроизведения нажмите и удерживайте одну из кнопок **SEEK (ПЕРЕМОТКА)**. После отпускания кнопки воспроизведение возобновится на нормальной скорости. При перемещении назад и вперед громкость немного уменьшается; на экране отображается время воспроизведения.

### Просмотр информации о воспроизводимой композиции

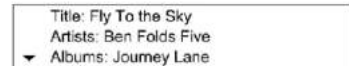
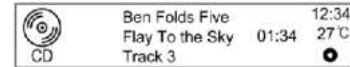

Для просмотра информации о воспроизводимой композиции в режиме воспроизведения нажмите кнопку **INFORMATION [INFO]**.

Если информации о композиции на CD нет, система выведет сообщение "No information".

## Использование меню компакт-диска

## Изменение режима воспроизведения

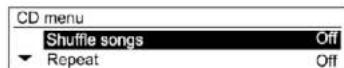
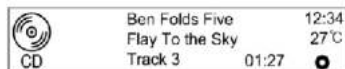

В режиме воспроизведения нажмите кнопку **MENU-TUNE (МЕНЮ-НАСТРОЙКА)** для вывода меню компакт-диска.

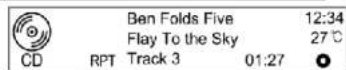
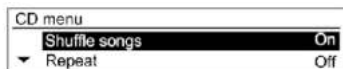

Поворотом ручки **MENU-TUNE (МЕНЮ-НАСТРОЙКА)** выберите режим воспроизведения в случайном порядке или повтора, а затем нажатием кнопки **MENU-TUNE (МЕНЮ-НАСТРОЙКА)** включите или выключите соответствующую опцию.

## Меню компакт-диска - список записей

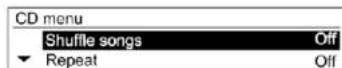

Для аудио-CD поворотом ручки **MENU-TUNE (МЕНЮ-НАСТРОЙКА)** в меню CD выберите список записей и нажмите кнопку **MENU-TUNE (МЕНЮ-НАСТРОЙКА)**.

Поворотом ручки **MENU-TUNE (МЕНЮ-НАСТРОЙКА)** выберите нужную запись и нажмите кнопку **MENU-TUNE (МЕНЮ-НАСТРОЙКА)**, чтобы начать воспроизведение выбранной записи.

## Меню CD → Поиск в папках



Вращая ручку управления **MENU-TUNE (МЕНЮ-НАСТРОЙКА)**, перейдите к нужной папке, затем нажмите кнопку **MENU-TUNE (МЕНЮ-НАСТРОЙКА)**.

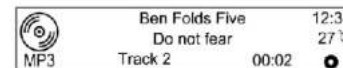
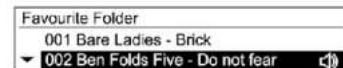

Поворачивая ручку управления **MENU-TUNE**, найдите нужную запись и затем нажмите кнопку **MENU-TUNE**, чтобы начать воспроизведение выбранной записи из выбранной папки.

**Вспомогательные устройства  
(USB/дополнительный линейный вход  
(AUX) (при наличии))**

**Воспроизведение с USB-носителей**

**Замечания по использованию  
USB-устройств**

- Не гарантируется работа USB-носителей со встроенным жестким диском, а также карт памяти CF и SD, подключенных через USB-адаптер. Используйте USB-носитель с флэш-памятью.
- Избегайте разрядов статического электричества при подключении и отключении USB-носителей. При многократном подключении и отключении устройства в течение короткого времени могут возникнуть проблемы связи с устройством.
- Для отсоединения USB-устройства выберите "USB Menu - Remove USB" (меню USB - Отключение USB) ручкой и кнопкой **MENU-TUNE**. Не гарантируется работа USB-устройств с разъемом, выполненный не из металла.
- Подключение USB-устройств типа i-Stick может быть ненадежным из-за вибрации автомобиля; работа таких устройств не гарантируется.
- Не трогайте USB-разъем и не касайтесь его посторонними предметами.
- Распознаются только USB-устройства с файловой системой FAT16/32. Поддерживаются только устройства с размером сектора 512 байт или 2.048 байт. NTFS и другие файловые системы не распознаются.
- Время распознавания устройства зависит от типа и емкости устройства и типа записанных файлов. Это не связано с неисправностью системы; дождитесь окончания распознавания.
- Файлы на некоторых USB-устройствах могут не распознаваться из-за проблем с совместимостью. Не поддерживается подключение считывателей карт памяти и USB-концентраторов. Прежде чем использовать устройство, проверьте его работу в автомобиле.
- MP3-плееры, мобильные телефоны, цифровые фотоаппараты и другие устройства, подключенные в режиме внешнего диска, могут не работать должным образом.
- Не отсоединяйте USB-устройство во время проигрывания.
- Это может привести к повреждению системы или неисправности USB-устройства.
- Отсоединяйте подключенное USB-устройство, когда зажигание выключено. При включении зажигания с подключенным USB-устройством устройство может получить повреждения или его работа может нарушиться.

 **ВНИМАНИЕ!**

USB-накопители можно подключать к системе только для воспроизведения музыкальных файлов. Разъем USB системы не следует использовать для зарядки USB-устройств, поскольку нагревание USB-разъема может привести к ухудшению работы или повреждению системы.

- Если USB-носитель разбит на логические диски, воспроизводятся только музыкальные файлы с первого логического диска. Поэтому музыкальные файлы необходимо хранить на первом логическом диске устройства. Воспроизведение музыкальных файлов с USB-носителя также может быть невозможно, если на носителе выделен отдельный раздел для программного обеспечения.
- Воспроизведение музыкальных файлов с защитой DRM невозможно.
- Система поддерживает USB-носители емкостью до 16 гигабайт, содержащие до 999 файлов, до 512 папок и до 10 уровней структуры папок. Нормальная работа устройств, превышающих эти пределы, не гарантируется.

### Замечания по воспроизведению музыкальных файлов с USB-носителей

- Поврежденные музыкальные файлы могут воспроизводиться не полностью или не воспроизводиться вообще.
- Папки и музыкальные файлы отображаются в алфавитном порядке.
- Имена папок и файлов в файловой системе Joliet не могут превышать 64 символов корейского и латинского алфавита.

### О музыкальных файлах MP3/WMA

- Возможно воспроизведение MP3-файлов со следующими характеристиками:
  - Битрейт: 8 кбит/с - 320 кбит/с
  - Частота дискретизации: 48 кГц, 44,1 кГц, 32 кГц (для MPEG-1), 24 кГц, 22,05 кГц, 16 кГц (для MPEG-2)
- Система распознает MP3-(WMA-) файлы с расширениями mp3,.wma (строчными буквами) или.MP3 и.WMA (заглавными буквами).
- Система отображает информацию об альбоме, исполнителе и т.п. из тегов ID3 (версии 1.0, 1.1, 2.2, 2.3, 2.4) для MP3-файлов.
- Допускаются следующие форматы имен файлов и папок в зависимости от файловой системы, включая четырехсимвольные расширения (.mp3):

- ISO 9660 Level 1: максимум 12 символов.
- ISO 9660 Level 2: максимум 31 символ
- Joliet: Максимум 64 символа (1-байтных)
- Длинные имена файлов Windows: максимум 28 символов (1-байтных)
- Система может воспроизводить MP3-файлы с переменным битрейтом (VBR). При воспроизведении MP3-файлов с VBR отображаемое оставшееся время воспроизведения может отличаться от фактического.

### Основные кнопки и ручки управления

Для управления воспроизведением музыкальных файлов с USB-носителей применяются следующие основные кнопки и органы управления:

- (9) Кнопка **CD/AUX**  
Нажимая кнопку, выберите режим воспроизведения звука с подключенного USB-устройства.
- (14) Кнопка и ручка **MENU-TUNE** (Меню-Настройка)  
• Поворачивая ручку управления, можно перемещаться по списку записей, по меню или по информации об MP3-(WMA-) записи.
- При нажатии этой кнопки отображается меню функций для выбранного пункта или текущего режима.
- (8) Кнопки **◀ SEEK ▶** (Поиск)  
• Эти кнопки служат для перехода к предыдущей или следующей записи.

- Для настройки системы используются следующие кнопки и органы управления:  
(7) Кнопка **INFORMATION [INFO]** (Информация)  
Вывод информации о воспроизводимой записи.  
(16) Кнопка **◀ BACK** (Назад)  
Отмена введенных данных или возврат к предыдущему меню.

### Подключение USB-носителя

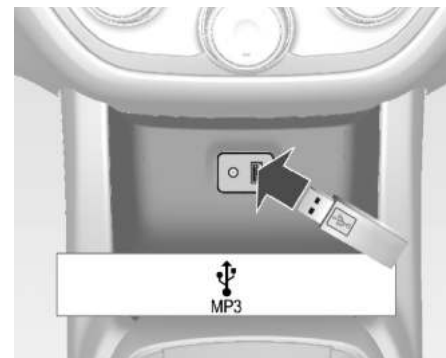

Для воспроизведения музыкальных файлов с USB-накопителя подключите его к USB-разъему под панелью приборов.

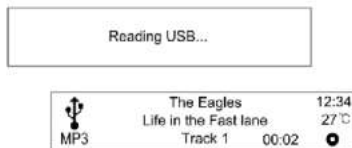

- После того как система закончит чтение информации с USB-устройства, автоматически начнется воспроизведение.
- Если прочесть данные с USB-устройства не удастся, система выведет сообщение об ошибке и автоматически переключится в предыдущий использовавшийся режим или в режим радиоприема в диапазоне FM.
- Если USB-устройство, с которого вы хотите воспроизвести записи, уже подключено, выберите режим воспроизведения с USB-носителя, нажимая кнопку **CD/AUX**. Воспроизведение автоматически начнется с того места, где оно было прервано. После этого воспроизведением с USB-устройства можно управлять точно так же, как воспроизведением MP3.

### Остановка воспроизведения музыкальных файлов с USB-носителя

Чтобы выбрать другие функции, нажмите кнопку **RADIO BAND** (Диапазон) или **CD/AUX** (CD/Доп. вход).

Чтобы остановить воспроизведение и

безопасно отключить USB-устройство, выберите меню USB – Отключение USB-устройства.

### Использование меню USB

Доступные пункты: "случайный порядок/повтор/папка/MP3-проигрыватель/отключение USB-устройства".

### Меню USB - Отключение USB-устройства

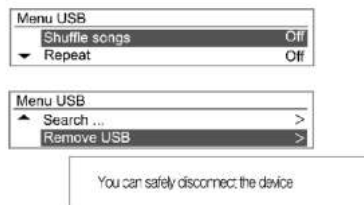

Для отображения меню USB нажмите на кнопку **MENU-TUNE** во время воспроизведения. Поворачивая ручку управления **MENU-TUNE** (Меню-Настройка), перейдите к пункту Remove USB и затем нажмите кнопку **MENU-TUNE**. Появится сообщение, что USB-устройство можно безопасно отключить. Отсоедините USB-устройство от разъема USB. Система возвратится в предыдущий режим.

### (9) Кнопка **CD/AUX**

Нажимая кнопку, выберите режим воспроизведения звука с подключенного.

(14) Кнопка и ручка **MENU-TUNE** (Меню - Настройка)

- Поворачивая ручку управления, можно просматривать текущий список воспроизведения.

- При нажатии этой кнопки отображается меню функций для выбранного пункта или текущего режима.

(8) Кнопки **◀ SEEK ▶** (Поиск)

- Эти кнопки служат для перехода к предыдущей или следующей записи.

- Нажмите и удерживайте кнопку для быстрого перемещения назад или вперед по записи, для возврата к нормальной скорости воспроизведения отпустите кнопку.

(7) Кнопка **INFORMATION [INFO]** (Информация)

Вывод информации о воспроизводимой записи.

(16) Кнопка **↶ BACK** (Назад)

Отмена введенных данных или возврат к предыдущему меню.

### Внешний источник аудиосигнала (AUX)

Только для моделей, поддерживающих подключение внешнего источника аудиосигнала.

#### Основные кнопки и ручки управления

Следующие основные кнопки и органы управления позволяют управлять прослушиванием записей с внешнего устройства через высококачественные динамики информационно-развлекательной системы.

#### (9) Кнопка **CD/AUX**

При подключенном внешнем источнике аудиосигнала нажатием этой кнопки выберите режим воспроизведения сигнала от внешнего источника (AUX).

#### (2) Ручка регулировки **ВКЛ/ГРОМКОСТЬ**

Служит для регулировки громкости.

### Подключение внешнего источника аудиосигнала

Подключите аудиовыход внешнего аудиоустройства к контакту 1 или 2 разъема AUX (если предусмотрен комплектацией).

- AUX: Находится на информационно-развлекательной системе

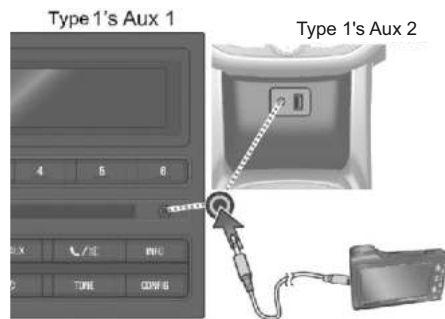

- После подключения информационно-развлекательная система автоматически переключится на воспроизведение сигнала от внешнего источника.



Если внешний источник сигнала уже был подключен ранее, выберите воспроизведение сигнала от внешнего источника, нажимая кнопку **CD/AUX**.

## ПЕРСОНАЛИЗАЦИЯ

### Основные кнопки и ручки управления

Для настройки системы используются следующие кнопки и органы управления:

(12) Кнопка **CONFIG** (Настройки)

Нажмите эту кнопку, чтобы вывести меню настройки системы.

(14) Кнопка и ручка **MENU-TUNE** (Меню - Настройка)

- Поворачивая ручку управления, можно выбирать пункты меню и настраивать значения параметров.

- Нажмите эту кнопку, чтобы войти в меню подробных настроек для текущего пункта меню или параметра настройки.

(16) Кнопка **← BACK** (Назад)

Отмена введенных данных или возврат к предыдущему меню.

### Использование меню настройки для ввода индивидуальных настроек

Меню настроек и функции могут быть различными для разных моделей автомобилей.

**[Пример] Настройка системы → Настройка даты и времени → Настройка времени: 25 января 2012 г.**

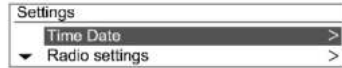

Нажатие кнопки **CONFIG** открывает меню **Конфигурация системы**.

Поворачивая ручку управления **MENU-TUNE**, можно перейти к нужному пункту меню. Нажмите кнопку **MENU-TUNE**, чтобы подтвердить сделанный выбор.

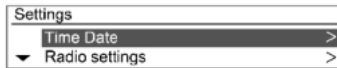

- Будет выведен подробный список соответствующего меню настройки или функции.
- Если к каким-то пунктам этого списка имеются дополнительные подробные списки опций, эти действия можно повторить.



Поворотом ручки **MENU-TUNE** перейдите к нужному параметру настройки или режиму и нажмите кнопку **MENU-TUNE**.

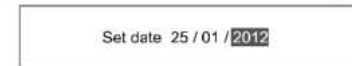

Если соответствующий подробный список состоит из нескольких пунктов, повторите указанные действия.

Установите значение настройки или выберите режим.

### [Языковые настройки]

Выберите язык - английский, испанский, французский или португальский.

## [Время и дата]



**Set Time (настройка времени):** Установка вручную значений часов и минут для текущего времени.

**Set Date (настройка даты):** Установка вручную текущего года/месяца/даты.

**Set Time Format (настройка формата времени):** Выбор 12-часового или 24-часового формата.

**Set Date Format (настройка формата даты):** Задание формата отображения даты.

YYYY.MM.DD: 2012 янв 23

DD/MM/YYYY: 23 янв 2012

MM/DD/YYYY: Янв 23, 2012

## [Настройки радио]



• **Auto Volume (Автоматическая регулировка громкости):** Задайте Off / Low / Medium / High (выкл. / низкая / средняя / высокая)

- **Maximum Startup Volume (Максимальная начальная громкость)**  
Задание вручную максимальной громкости при включении.
- **Сохраненные радиостанции:** Задание вручную номеров страниц сохраненных радиостанций.

**Настройки Комфорт и удобство  
Громкость звукового сигнала**  
Выберите Нормальная или Высокая.

**Освещение**  
**Освещение при выходе:**  
Выберите Выкл / 30 секунд / 1 минута / 2 минуты.

**Электроблокировка замков дверей**  
• **Автоматическая разблокировка дверей**  
Выберите On (включено) или Off (выключено).

**Дистанционное запираение / отпирание / запуск**

• **Световой сигнал при дистанционном отпирании:** Выберите On (включено) или Off (выключено).

• **Дистанционная разблокировка дверей**  
Выберите On (включено) или Off (выключено).

• **Запираение дистанционно открытых дверей:** Выберите On (включено) или Off (выключено).

**Возврат к заводским настройкам:**  
Выберите Да или Нет.



# 7

## ОРГАНЫ УПРАВЛЕНИЯ КЛИМАТ-КОНТРОЛЕМ

---

- СИСТЕМЫ КЛИМАТ-КОНТРОЛЯ ..... 7-2
- ВЕНТИЛЯЦИОННЫЕ РЕШЕТКИ ..... 7-6
- ТЕХНИЧЕСКОЕ ОБСЛУЖИВАНИЕ ..... 7-7
- ПРИМЕЧАНИЯ ..... 7-8

## СИСТЕМЫ КЛИМАТ-КОНТРОЛЯ

### Система обогрева и вентиляции

Для автомобилей с подогреваемыми передними сиденьями:



Для автомобилей без подогреваемых передних сидений:

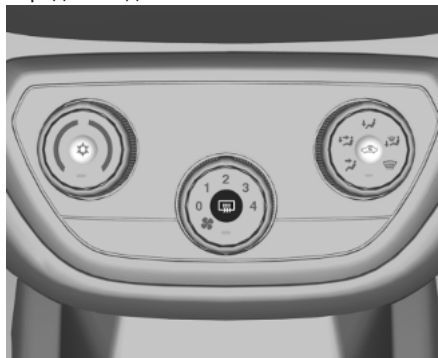

Средства управления:

- Температурой.
- Распределением воздуха.
- Скоростью вращения вентилятора.
- Предотвращением запотевания и замерзания.
- Подогревом.
- Обогревом заднего стекла.

### Температура

Для регулировки температуры поверните ручку:

**Красный** = теплее

**Синий** = холоднее

Эффективный обогрев невозможен, пока двигатель не достигнет своей рабочей температуры.

### Распределение воздуха

Нажатие этой кнопки позволяет выбрать направление обдува:

= К области головы и нише для ног

= Ниша для ног

= В область головы через регулируемые вентиляционные отверстия

= К ветровому стеклу и нише для ног

= К ветровому стеклу и окнам передних дверей с отводом небольшого количества воздуха к боковым вентиляционным отверстиям.

### Скорость вращения вентилятора

Регулирует воздушный поток, переключая вентилятор на соответствующую скорость.

### Отопление

#### Режим нормального обогрева

- Переведите ручку регулирования температуры в красную зону.
- Поверните ручку распределителя воздуха в нужное положение.
- Установите ручку регулирования подачи воздуха на требуемую скорость.

### Режим максимального обогрева

Режим максимального нагрева предназначен для быстрого прогрева автомобиля.

Не включайте этот режим на длительные периоды времени. Это может привести к аварии: воздух в салоне может застояться, и на окнах осядет влага, ухудшающая водителю обзор.





Для очистки окон поверните ручку распределения воздуха в положение . Для включения режима максимального обогрева:



- Поверните ручку регулирования температуры до конца красной зоны.
- Установите ручку регулирования подачи воздуха на максимальную скорость.

### Удаление влаги и инея



- Поверните ручку распределения воздуха в положение .
- Переведите ручку регулирования температуры в режим теплого воздуха.
- Включите обогрев заднего стекла .
- Для быстрого удаления инея установите ручку регулирования подачи воздуха на максимальную скорость.
- При необходимости откройте боковые вентиляционные отверстия и направьте их дефлекторы на боковые стекла.

#### ВНИМАНИЕ

Не пользуйтесь кнопками  и  при очень влажной погоде, если ручка управления температурой установлена в синей зоне.

#### ВНИМАНИЕ

Разница температур окружающей среды и ветрового стекла может вызвать запотевание стекол, ограничивая таким образом возможность обзора. Это может привести к ДТП с возможным повреждением автомобиля и травмированием пассажиров.

Подогрев заднего стекла  ⇄ 1-13.

#### Подогрев заднего стекла

Подогрев заднего стекла включается кнопкой .

Подогрев заднего стекла  ⇄ 1-13.

#### Индикация настроек

Выбранные функции обозначаются подсветкой кнопок, посредством которых они включаются.

#### Кондиционер

#### ПРЕДУПРЕЖДЕНИЕ

Не следует спать в автомобиле при работающем кондиционере или системе обогрева. Возможно причинение серьезного вреда или смерти из-за недостатка кислорода и/или понижения температуры тела.



Органы управления:

- Температурой.
- Распределением воздуха.
- Скоростью вращения вентилятора.
- Предотвращением запотевания и замерзания.
- Рециркуляцией воздуха.
- Охлаждение.

### Температура

Для регулировки температуры поверните ручку:

**Красный** = теплее

**Синий** = холоднее

### Распределение воздуха

Нажатие этой кнопки позволяет выбрать направление обдува:

- = К области головы и нише для ног
- = К нише для ног
- = В область головы через регулируемые вентиляционные отверстия
- = К ветровому стеклу и нише для ног
- = К ветровому стеклу и окнам передних дверей с отводом небольшого количества воздуха к боковым вентиляционным отверстиям.

### Скорость вращения вентилятора

Регулирует воздушный поток, переключая вентилятор на соответствующую скорость.

### Удаление влаги и инея со стекол



- Поверните ручку распределителя воздуха в положение , и охлаждение включится

автоматически, несмотря на то, что светодиод или кнопка не светятся. Охлаждение останется включенным, пока ручка распределителя воздуха находится в положении и вентилятор включен.

- Установить регулятор температуры на желаемый уровень.
  - Включите обогрев заднего стекла
  - При необходимости откройте боковые вентиляционные отверстия и направьте их дефлекторы на боковые стекла.
- Подогрев заднего стекла ↻ 1-13.

### Система рециркуляции воздуха



Режим рециркуляции воздуха включается и выключается кнопкой

**⚠ ПРЕДУПРЕЖДЕНИЕ**

Длительное использование режима рециркуляции может вызвать сонливость. Периодически включайте внешнюю вентиляцию для притока свежего воздуха. В режиме рециркуляции уменьшается объем поступающего в салон с улицы воздуха. Если рециркуляция включена без охлаждения, влажность воздуха повышается, и возможно запотевание стекол. Качество воздуха в замкнутом пространстве со временем ухудшается, что может вызывать у находящихся в салоне чувство сонливости.

**Охлаждение**

Управляется кнопкой  и работает только тогда, когда работают двигатель и вентилятор.

Система кондиционирования воздуха охлаждает и удаляет запотевание стекол (высушивает воздух), когда температура наружного воздуха чуть выше нуля. Образовавшийся конденсат может капать из-под автомобиля.

Если охлаждение или осушение не требуется, для экономии топлива систему рекомендуется выключить.

Если ручка регулирования подачи воздуха находится в положении OFF, кондиционирование воздуха не осуществляется.

Даже при включенном кондиционере воздух будет теплым, если ручка температуры установлена в красную зону.

Для выключения системы кондиционирования воздуха нажмите еще раз  или поверните ручку управления вентилятором в положение 0.

Если система охлаждения включена и ручка вентилятора устанавливается на 0, система охлаждения остается включенной, но неактивной. При включении вентилятора кондиционер вновь начнет работать.

**ВНИМАНИЕ**

Используйте только рекомендованный хладагент.

**⚠ ПРЕДУПРЕЖДЕНИЕ**



Системы климат-контроля должны обслуживаться только квалифицированными работниками. При неправильных методах обслуживания возможно причинение травмы.

**Нормальное охлаждение**

- Включите систему кондиционирования воздуха.
- Переведите ручку регулирования температуры в синюю зону.
- Поверните ручку распределителя воздуха в нужное положение.
- Установите ручку регулирования подачи воздуха на требуемую скорость.

**Максимальное охлаждение**

Откройте ненадолго окна, чтобы быстро вытянуть горячий воздух.

- Включите охлаждение .
- Включите систему циркуляции воздуха .
- Поверните ручку распределения воздуха в положение .
- Установите регулятор температуры на минимальный уровень.
- Установите наибольшую скорость вентилятора.
- Откройте все вентиляционные отверстия.

**Индикация настроек**

Выбранные функции обозначаются подсветкой кнопок, посредством которых они включаются.

## ВЕНТИЛЯЦИОННЫЕ РЕШЕТКИ

### Регулируемые решетки вентиляционных отверстий

Не закрывайте вентиляционные отверстия полностью при включенной системе охлаждения



Для регулировки направления воздушного потока наклоняйте и поворачивайте шторки и регулировочное колесо.

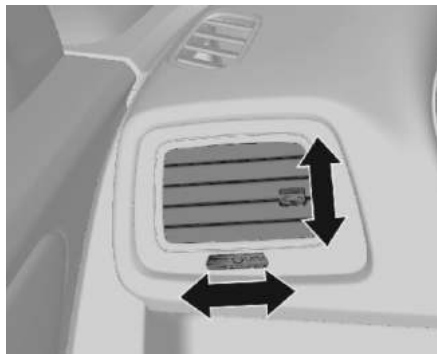

Чтобы открыть боковые вентиляционные отверстия, поверните шторки вверх и поворотом колесика регулятора вправо-влево выберите нужное направление. Если обдув не нужен, поверните шторки вниз.

### ПРЕДУПРЕЖДЕНИЕ

Не прикрепляйте к шторкам дефлекторов обдува никаких посторонних предметов. Опасность повреждения и травмирования в случае аварии.

### Неподвижные вентиляционные отверстия



Дополнительные вентиляционные отверстия установлены под ветровым стеклом и дверными стеклами, а также в нише для ног.

## ТЕХНИЧЕСКОЕ ОБСЛУЖИВАНИЕ

### Воздухозаборник

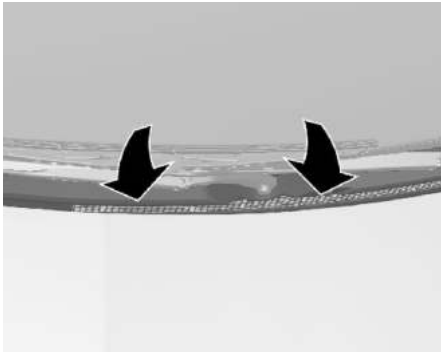

Для обеспечения необходимого притока воздуха, расположенные в моторном отделении перед ветровым стеклом воздухозаборные отверстия должны быть свободны. Удаляйте с него листья, грязь и снег.

### Нормальная работа кондиционера

Для обеспечения эффективного функционирования необходимо раз в месяц запускать охлаждение как минимум на 10 минут, независимо от погоды и времени года. Работа системы с охлаждением невозможна при низкой наружной температуре.





# 8

## ВОЖДЕНИЕ И УПРАВЛЕНИЕ АВТОМОБИЛЕМ

---

- СОВЕТЫ ВОДИТЕЛЮ ..... 8-2
- ЗАПУСК И ЭКСПЛУАТАЦИЯ ..... 8-12
- ОТРАБОТАВШИЕ ГАЗЫ ..... 8-16
- АВТОМАТИЧЕСКАЯ КОРОБКА ПЕРЕДАЧ ..... 8-16
- МЕХАНИЧЕСКАЯ КОРОБКА ПЕРЕДАЧ ..... 8-19
- ТОРМОЗНАЯ СИСТЕМА ..... 8-20
- ТОПЛИВО ..... 8-22

## СОВЕТЫ ВОДИТЕЛЮ

### Условия для вождения



Производитель постоянно работает над совершенствованием мер защиты окружающей среды и максимально широко применяет экологически безвредные и вторичные материалы при конструировании и сборке своих машин.

Применяемые методы производства также отвечают требованиям защиты окружающей среды. Компания прекратила применение опасных материалов, таких как асбест и кадмий. Хладагент в системе кондиционирования не содержит хлорфторуглеродов. Содержание загрязняющих веществ в выхлопных газах снижено.

### Политика Производителя в отношении охраны окружающей среды

Производитель борется за сохранение окружающей среды и природных ресурсов, устанавливая цели и задачи, призванные улучшить экологические результаты деятельности компании с точки зрения снижения объема отходов, исполнения законов и правил, предотвращения загрязнений и информационного взаимодействия с обществом".

#### Примечание

- По мере эксплуатации смазочного масла его свойства постепенно ухудшаются, что выражается, в частности, в образовании обладающих канцерогенными свойствами смол.
- Слив отработанного смазочного масла в почву или водоемы запрещен законом и влечет значительный ущерб для окружающей среды.
- Бесконтрольное сжигание смазочного масла приводит к выбросу в окружающую среду вредных газов.
- Такие отходы подлежат вторичной переработке на специализированном предприятии.

### Требования к вторичной переработке

Для замены смазочного масла рекомендуем обращаться в авторизованный сервисный центр.

### Рекомендации по снижению расхода топлива

Важная информация о расходе топлива:

- Избегайте слишком быстрых ускорений. Резкие изменения скорости увеличивают расход топлива.
- Низкое давление воздуха в шинах ухудшает их характеристики, повышает расход топлива и приводит к преждевременному износу шин.
- Применение низкокачественного топлива ведет к повреждению двигателя и увеличивает расход топлива.

### Основы безопасной эксплуатации автомобиля

Наилучшая рекомендация - применять контраварийное вождение.

Для начала застегните ремень безопасности.

Контраварийный стиль вождения означает готовность к любым непредвиденным ситуациям. Считайте, что все остальные водители и пешеходы невнимательны и могут в любой момент совершить ошибку. Попытайтесь предвидеть поведение других водителей и рассчитывайте на любые возможные ошибки.

Наиболее типичные аварии сопряжены с ударами в заднюю часть автомобиля. Соблюдение безопасной дистанции - это еще одна мера, позволяющая предупредить столкновения.

И в городе, и в сельской местности лучший подход - это контраварийное вождение. Неожиданная реакция водителя идущего впереди автомобиля может привести к резкому повороту или остановке.

### Управление автомобилем

#### Никогда не глушите двигатель при движении автомобиля

Многие системы в этой ситуации не будут работать (например, усилитель тормозов, усилитель рулевого управления). Такое вождение опасно для Вас и других.

Педали

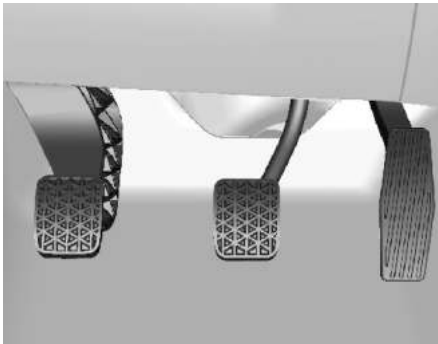

Около педалей не допускается присутствие ковриков, могущих препятствовать свободному ходу педалей.

#### Напольный коврик

##### ПРЕДУПРЕЖДЕНИЕ

- Проследите, чтобы напольный коврик не мешал движению педалей.
- Используйте напольный коврик, точно подходящий по размеру, и правильно размещайте его; иначе он может помешать движению педалей газа, тормоза или сцепления. Помехи перемещению педалей могут привести к непредвиденному ускорению автомобиля, увеличению тормозного пути или затруднениям при переключении передач и, как следствие, к аварии и травмированию людей.
- Напольные коврики из комплекта автомобиля были специально разработаны для него. Если возникнет необходимость их заменить, выбирайте фирменные коврики. Напольные коврики, не предназначенные для вашего автомобиля, могут плохо подходить по форме и мешать нажатию педалей.

Следуйте инструкциям по использованию напольных ковриков.

- Обязательно следите за тем, чтобы напольные коврики не мешали движению педалей.

- Кладите напольные коврики лицевой поверхностью вверх. Не кладите их изнанкой вверх.
- Не кладите ничего на напольный коврик со стороны водителя.
- На стороне водителя должен лежать только один напольный коврик. Никогда не кладите один напольный коврик на другой.

Педаль акселератора

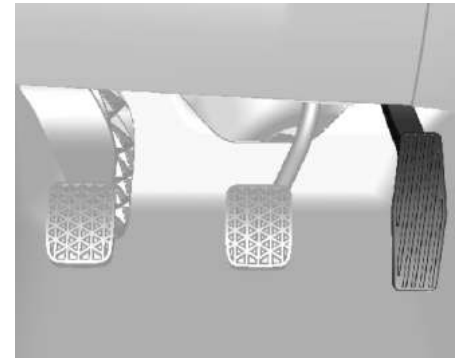

Резкие ускорения приводят к повышению расхода топлива. Всегда, когда обороты двигателя начинают увеличиваться, пытайтесь переключиться на следующую передачу.

Педали сцепления

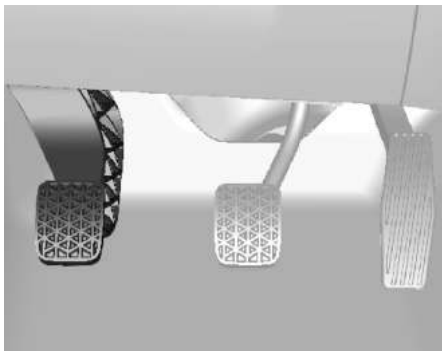
**Примечание**

Во время движения не держите ногу на педали сцепления. Такая привычка может привести к повреждению системы сцепления и двигателя, а также увеличению расхода топлива.

**ВНИМАНИЕ**

Не переключайтесь резко на низкую передачу при движении по скользкой дороге. Это может привести к торможению ведущих колес и, как следствие, заносу.

Педали тормоза

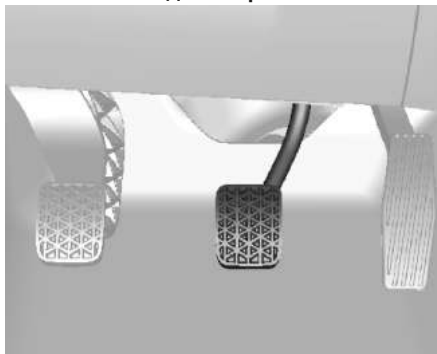

При нажатии педали тормоза включаются стоп-сигналы в задних фонарях и верхний стоп-сигнал.

**⚠ ПРЕДУПРЕЖДЕНИЕ**

- Нажимайте на педаль тормоза мягко и прогрессивно. Избегайте резкого нажатия на тормоз - это может привести к опасному заносу, а также увеличивает износ шин. См. Контрольная лампа антиблокировочной тормозной системы (ABS) ⇨ 4-13.
- Внимательно следите за индикаторами неисправности тормозной системы.
- Не двигайтесь с заглушенным двигателем - при этом не будет работать сервоусилитель тормозной системы,

**⚠ ПРЕДУПРЕЖДЕНИЕ**

поэтому для торможения потребуется большее усилие.

- Если двигатель заглох во время движения автомобиля, выполните торможение обычным образом, нажав и удерживая педаль тормоза. Не нажимайте на педаль тормоза многократно, поскольку это приведет к истощению вакуума в системе усилителя тормозов, и усиление тормозного усилия пропадет. В результате для полного нажатия на педаль тормоза потребуется более значительное усилие, а тормозной путь увеличится.
- Если педаль тормоза не возвращается на исходную высоту или ход педали увеличился, это свидетельствует о неисправности тормозной системы. Немедленно обратитесь в сервисный центр.
- Необходимо регулярно проверять уровень тормозной жидкости в бачке.
- Регулярно проверяйте стоп-сигналы.

**ВНИМАНИЕ**

При движении под уклон держите зажигание включенным и устанавливайте подходящую передачу. Двигаться под уклон на нейтральной передаче или с выключенным зажиганием очень опасно. В результате повышается нагрузка на тормозную систему. Она перегревается и теряет эффективность.

**Торможение**

**Использование тормозов**

Процесс торможения включает время принятия решения и время реакции. Сначала вы должны принять решение о нажатии на педаль тормоза. Это - время принятия решения. Затем вам необходимо нажать на педаль ногой. Это - время реакции. Время реакции в среднем составляет примерно 3/4 секунды, но это только среднее значение. У одних водителей оно меньше, у других может доходить до двух секунд. На время реакции влияют возраст, физическое состояние, уровень внимания, координация, зрение, а также прием алкоголя и медикаментов. Но даже за 3/4 секунды автомобиль, движущийся со скоростью 100 км/ч, проезжает 20 м. В экстренной ситуации это может быть очень много, поэтому важно соблюдать достаточную дистанцию между

вашим автомобилем и соседними. Кроме того, разумеется, тормозной путь очень сильно зависит от дорожного покрытия (твердое или гравий); состояния дороги (мокрая, сухая); протектора шин и состояния тормозной системы. В то же время многие водители используют тормоза неправильно, подвергая тормозную систему излишней нагрузке.

**Соблюдать следующие правила**

- Не препятствуйте перемещению педали тормоза.
- Избегайте ненужного сильного торможения. Некоторые водители склонны двигаться рывками, резко ускоряясь и резко тормозя, вместо того чтобы двигаться со скоростью транспортного потока. Это ошибка. Частое сильное торможение ведет к быстрому износу тормозной системы. При этом также возрастает риск опасных заносов.
- Для продления срока службы тормозов старайтесь двигаться вместе с потоком, избегайте ненужного торможения и поддерживайте безопасную дистанцию. Если вам приходится применять тормоза для замедления движения, тормозите мягко и непрерывно.
- Не двигайтесь с заглушенным двигателем. В таком режиме не действует гидроусилитель тормозов, и в результате для торможения требуется большее усилие.

- Если двигатель заглох во время движения, затормозите обычным образом, но не нажимайте на педаль тормоза несколько раз подряд, поскольку это приведет к истощению вакуума в усилителе тормозной системы, и для торможения потребуются большее усилие и более глубокое нажатие на педаль и больший тормозной путь.
- В определенных ситуациях или климатических условиях тормоза могут время от времени визжать даже при небольшом усилии торможения или при первом использовании тормозной системы. Это не означает неисправности.

**Ход педали тормоза**

Если вы заметили, что педаль тормоза не возвращается в исходное положение или ход педали увеличился, обратитесь в сервис-центр. Это может свидетельствовать о неисправности тормозной системы.

**Аварийное торможение**

Следующее указания относятся к автомобилям, не оборудованным системой ABS. Для автомобилей с ABS см. Антиблокировочная тормозная система на стр. 8-20.

Каждому водителю приходится сталкиваться с ситуациями, когда требуется экстренное торможение. В подобных ситуациях автомобиль может не слушаться

руля и может продолжать двигаться в направлении, куда были направлены колеса перед блокировкой. В результате автомобиль может выехать с дороги. Тормозите плавно. Это обеспечивает максимальную эффективность торможения и эффективное рулевое управление. Нажимайте на педаль тормоза постепенно, увеличивая усилие. В экстренной ситуации необходимо сильно нажать на тормоза, не заблокировав при этом колеса. Отпустите педаль тормоза, если вы чувствуете или слышите, что колеса проскальзывают. Это поможет сохранить управление рулем.

### **Рулевое управление**

#### **Руление в экстренной ситуации**

В некоторых ситуациях руление может быть эффективнее торможения. Например, если вы переваливаете через подъем и обнаруживаете грузовик, припаркованный на вашей полосе, или если на дороге неожиданно появляется автомобиль, или если прямо перед вами на дорогу из-за припаркованных машин неожиданно выбегает ребенок. Можно попытаться в этой ситуации нажать на тормоза - если вам удастся остановиться вовремя. Однако иногда для этого просто не хватает места. Тогда необходимо действовать решительно и объезжать препятствие.

Сначала притормозите - но не слишком сильно, чтобы передние колеса не заблокировались. При угрозе столкновения всегда рекомендуется сначала снизить скорость. Затем при помощи рулевого управления направьте машину в объезд препятствия - слева или справа, в зависимости от наличия места. В экстренной ситуации, подобной описанной выше, от водителя требуется максимальное внимание и быстрое принятие решений.

Если вы держите рулевое колесо так, как рекомендовано, в точках "девять часов" и "три часа", вы можете выполнить быстрый поворот на 180° без перехватывания рулевого колеса. Но для этого нужно действовать без промедления, рулить быстро и возвращать руль в исходное положение сразу же после объезда препятствия.

Экстренные ситуации могут встретиться всегда угодно, поэтому рекомендуется попрактиковаться в контраварийном вождении и правильно пользоваться ремнями безопасности.

#### **Возврат с обочины на проезжую часть**

Возможна ситуация, когда правые колеса автомобиля съезжают с дороги и оказываются на обочине. Если уровень обочины немного ниже дорожного покрытия, в такой ситуации очень легко

перевернуться. Отпустите педаль акселератора, если впереди нет других автомобилей, и при помощи руля верните автомобиль на дорогу. Можно повернуть на угол до 1/4 оборота, чтобы передние колеса оказались на краю дороги. Затем поверните рулевое колесо так, чтобы выровнять автомобиль.

1. Край дороги.
2. Затормозите.
3. Поверните примерно на 1/4 оборота.
4. Возобновите движение по прямой.

### **Езда по бездорожью**

#### **Перед ездой по бездорожью**

Прежде чем ехать по бездорожью, необходимо принять ряд мер. В частности:

- Удостоверьтесь, что выполнены все работы по ремонту и обслуживанию.
- Проверьте уровень топлива.
- Проверьте давление в запасном колесе; требуемое давление указано в главе "Технические данные".
- Проверьте уровни жидкостей, указанные в главе об уходе за автомобилем.

### После езды по бездорожью

Очистите нижнюю сторону автомобиля, шасси и подкапотное пространство. Посторонние материалы могут воспламениться. После движения по грязи и песку очистите и проверьте тормозные накладки.

Наличие грязи и песка может вызвать нарушение торможения и повреждение тормозных накладок. Проверьте кузов, рулевое управление, подвеску, колеса, шины, выхлопную систему, топливopроводы и систему охлаждения.

При езде по дороге с грунтовым покрытием автомобилю требуется более частое техническое обслуживание.

### Изучите принципы езды по бездорожью

Прежде чем отправляться в дальнюю поездку, рекомендуется потренироваться в безопасном месте вблизи от дома. Езда по дороге с грунтовым покрытием требует новых и необычных навыков; например, умения распознавать различные признаки в окружающей среде. Например, вам необходимо постоянно контролировать поверхность на предмет неожиданных препятствий. Старайтесь улавливать необычные звуки от шин и двигателя.

Ваши руки, ноги и тело должны реагировать на вибрации и движения автомобиля.

Главное при движении по дороге с грунтовым покрытием - управление автомобилем. Лучший способ поддерживать управляемость автомобиля - ограничивать скорость. Необходимо помнить несколько правил. При высокой скорости:

- Вы быстрее приближаетесь к препятствиям и располагаете меньшим временем для контроля состояния пути.
- У вас остается меньше времени на реагирование.
- Автомобиль сильнее качает при переезде препятствий.
- Вам требуется больший тормозной путь, особенно при движении по дороге с грунтовым покрытием.

#### ВНИМАНИЕ

При движении по бездорожью вы можете потерять контроль над рулевым управлением в результате резкого толчка или маневра. Это может привести к столкновению. Поэтому при движении как по дороге, так и по бездорожью и вы, и ваши пассажиры должны быть пристегнуты ремнями безопасности.

### Движение в тумане



При высокой влажности или сильном морозе повышается вероятность образования тумана, который сильно ухудшает видимость.

При движении в тумане необходимо снизить скорость и поддерживать безопасную дистанцию до идущего впереди автомобиля. Во избежание аварий не следует недооценивать возможные изменения плотности тумана. Плотность тумана лучше всего оценивать по свету фар автомобилей.

### Советы по движению в тумане

- Включите передние противотуманные фары или ближний свет, даже если дело происходит днем.
- Не включайте дальний свет.

- Включите обогреватель заднего стекла. Время от времени включайте на несколько секунд стеклоочистители и омыватель ветрового стекла. Влага на наружной поверхности окон может выглядеть как туман.
- Если снаружи почти ничего не видно и вам необходимо остановиться, но вы не уверены, что находитесь на дороге, включите фары и аварийные огни и подавайте звуковой сигнал - периодически или при приближении автомобиля.
- При движении в тумане не обгоняйте другие автомобили, если не видите хорошо, что происходит впереди, и не уверены в безопасности маневра. При попытке обгона будьте готовы вернуться обратно в случае появления встречного автомобиля.

### Движения по грязи или песку



При движении по грязи или песку используйте нижние передачи. В случае потери сцепления руление, ускорение и торможение будут затруднены. Для улучшения сцепления при движении по очень рыхлому песку можно немного сбросить давление в шинах.

### Примечание

После движения по грязи или песку очистите и осмотрите тормозные накладки. Если этого не сделать, возможно нарушение торможения или заполирование тормозных накладок. Проверьте кузов, рулевое управление, подвеску, колеса, шины и выхлопную систему.

### Движение по мокрой дороге

#### Движение через затопленные участки

Следует всеми способами избегать движения в затопленных местах. Слой воды на дороге не дает водителю правильно оценить ее состояние. Повреждения, вызванные попаданием воды в двигатель и другие части автомобиля, не покрываются гарантией.

Гарантия не распространяется на повреждения двигателя, вызванные попаданием воды.



Двигайтесь через затопленные участки на низкой скорости, следя, чтобы уровень воды не поднимался выше центра колеса.





Если проехать затопленный участок все-таки необходимо, делайте это медленно, примерно со скоростью 10 км/ч, на первой передаче.

Обращайте внимание на едущие поблизости большие автомобили; берегитесь больших волн, - они увеличивают вероятность повреждения автомобиля. При переезде через затопленные участки самое опасное - возможность попадания воды в двигатель через воздухозаборник.

Возникает эффект гидравлического удара: вода препятствует ходу цилиндров, вызывая повреждения компонентов двигателя.

Двигатель получает тяжелые повреждения, и автомобиль останавливается - сразу же или через небольшое время, в зависимости от силы повреждения.

Не пытайтесь запустить двигатель повторно. Это может усугубить повреждения автомобиля.

Гарантия не распространяется на повреждения двигателя, вызванные попаданием воды.

#### **ВНИМАНИЕ**

Движение через водные потоки может быть опасным. Вода может увлечь автомобиль за собой, и он утонет. Даже в потоке глубиной всего несколько сантиметров контакт шин с поверхностью может ухудшиться, что приведет к потере сцепления и перевороту автомобиля. Не двигайтесь через водные потоки.

#### **Вождение в дождь**

Движение в дождь и по мокрой дороге сопряжено с дополнительными опасностями. На мокрой дороге автомобиль хуже останавливается, ускоряется и поворачивает, поскольку сцепление ухудшается по сравнению с сухой дорогой. Кроме того, если протектор шин изношен, сцепление ухудшается еще сильнее. Если дождь начинается во время поездки, следует уменьшить скорость и повысить бдительность.



Дорога может стать мокрой в то время, как ваши реакции еще остаются в режиме сухой дороги. Чем сильнее дождь, тем хуже видимость. Даже если стеклоочистители находятся в хорошем состоянии, в сильный дождь может быть сложнее рассмотреть дорожные знаки и объявления о дорожной обстановке, дорожную разметку, края дороги и даже пешеходов. Брызги из-под колес автомобилем ухудшают видимость еще сильнее, чем сам дождь, особенно на грязной дороге.

Настоятельно рекомендуется поддерживать стеклоочистители и омыватели в хорошем техническом состоянии и держать бачок омывателя ветрового стекла заполненным. Заменяйте щетки стеклоочистителей, когда появляются признаки износа или они

начинают оставлять грязные участки на стекле, или когда резиновые полоски начинают отделяться от щеток.

Вода может негативно воздействовать на тормоза. Старайтесь избегать затопленных участков, но если это невозможно, тормозите до въезда на них. Мокрые тормоза могут привести к аварии. Они хуже работают при резкой остановке и могут вызвать снос автомобиля в сторону. В результате возможна потеря управления автомобилем.

После проезда по затопленному участку или после мытья автомобиля слегка нажимайте на педаль тормоза, пока тормоза не начнут работать нормально.

### **Несколько советов по вождению в дождливую погоду:**

- Включите ближний свет, даже если дело происходит днем.
- Включите стеклоочистители.
- Уменьшите скорость и будьте осторожны.
- Увеличьте дистанцию до идущего впереди автомобиля.
- Если необходимо, включите обогреватель заднего стекла.

### **Примечание**

В дождливую погоду нагрузка на шины и стеклоочистители увеличивается. Поэтому всегда следите за тем, чтобы шины и

стеклоочистители находились в хорошем состоянии.

### **Аквапланирование**



Возможна ситуация, когда под колесами оказывается слой воды, и автомобиль фактически едет по воде. Это очень опасно. Такое может случиться, если дорога достаточно мокрая, а автомобиль движется на достаточно высокой скорости. Когда автомобиль попадает в ситуацию аквапланирования, он почти полностью или полностью теряет сцепление с дорогой.

Вы можете не заметить аквапланирования и даже ехать некоторое время, не замечая, что шины автомобиля не имеют постоянного контакта с дорогой. Аквапланирование может обнаружиться, когда вы попытаетесь

затормозить, повернуть, сменить полосу или обогнать другой автомобиль, либо когда ваш автомобиль попадет под порыв ветра.

Аквапланирование может возникнуть, если протектор шин изношен или некоторые шины плохо накачаны. Оно также может возникнуть, если на дороге присутствует значительный слой воды. Если в дороге отражаются деревья, столбы или другие автомобили, если вы видите круги от капель на поверхности воды - значит, может возникнуть аквапланирование.

Аквапланирование обычно возникает на большой скорости.

Простых и жестких правил относительно аквапланирования не существует. Главный совет - во время дождя снизить скорость и повысить бдительность.

### Ночное вождение



При ночном вождении водитель должен:

- Применять контраварийный стиль.
- Не садиться за руль после приема спиртного.
- Снизить скорость автомобиля и увеличить дистанцию.
- В малонаселенных местах помните о возможности появления животных на дороге.
- Если вы устали, остановитесь в безопасном месте и отдохните.
- Поддерживайте ветровое стекло в чистоте и все окна автомобиля в чистоте - как изнутри, так и снаружи. Грязь на стеклах значительно усиливает блики в ночное время. На внутренней стороне стекол также может образовываться слой пыли. Сигаретный дым затуманивает стекла, ухудшая видимость.

- Помните, что на повороте освещенный фарами участок становится гораздо короче.

### Движение по горным дорогам

Вождение в холмистой или горной местности радикально отличается от вождения на равнине. Если вам приходится регулярно ездить в горной местности или вы планируете посетить подобную местность, необходимы определенные меры предосторожности.

Чтобы сделать поездку более безопасной и приятной:

- Поддерживайте автомобиль в хорошем техническом состоянии. Проверьте уровень всех жидкостей, а также тормозную систему, шины и систему охлаждения.
- Научитесь ездить под уклон. Не надейтесь только на тормоза. Возложите часть работы по торможению на двигатель. Переключайтесь на пониженную передачу; это позволит понизить скорость без избыточной нагрузки на тормозную систему.

### ВНИМАНИЕ

Если не переключиться на более низкую передачу, тормоза могут сильно нагреться и потерять эффективность. При движении по длинному крутому спуску переключитесь на более низкую передачу, чтобы помочь торможению двигателем.

### ВНИМАНИЕ

Двигаться на нейтральной передаче или с выключенным зажиганием очень опасно. В результате повышается нагрузка на тормозную систему. Она перегревается и теряет эффективность. При движении под уклон держите зажигание включенным и устанавливайте подходящую передачу.

- Научитесь ездить вверх по склону. Переключайтесь на пониженную передачу. Чтобы двигатель лучше охлаждался, устанавливайте самую низкую передачу, позволяющую поддерживать желаемую скорость без чрезмерного перегрева двигателя. При движении в горной или холмистой местности по двухполосным дорогам не покидайте свою полосу. Не выезжайте на встречную полосу и не срезайте повороты по осевой. Двигайтесь на скорости, позволяющей оставаться в своей полосе. Это позволит вам видеть движущиеся навстречу автомобили. Обгон при движении вверх по склону выполняется дольше. Соблюдайте безопасную дистанцию при обгоне. Облегчайте обгон для других автомобилей.
- При движении вверх по склону помните о возможных препятствиях в виде аварий и заглохших автомобилей.

- На горных дорогах могут встречаться специальные знаки. Примеры: длинный уклон, зона запрещения обгона, зона падения камней, извилистая дорога. Будьте внимательны и ведите себя соответственно.

### Если автомобиль застрял

Если автомобиль застрял, не буксуйте. Автомобиль можно попытаться извлечь "враскачку", однако действуйте осторожно.

#### **ВНИМАНИЕ**

Пробуксовка колес на большой скорости может привести к взрыву шин и травмированию водителя и окружающих. Возможен перегрев КПП и других компонентов автомобиля. Если автомобиль застрял, вращайте колеса как можно меньше. Не повышайте скорость выше 55 км/ч по спидометру.

#### **Примечание**

Пробуксовка колес может привести к разрушению деталей автомобиля и самих шин. Переключение на переднюю или заднюю передачу, когда колеса вращаются с высокой скоростью, может привести к поломке КПП.

### Освобождение автомобиля "враскачку"

Один из способов освобождения застрявшего автомобиля - "раскачка". Порядок действий водителя:

1. Поворачивайте рулевое колесо вправо и влево.
2. Переключайтесь между первой, второй и задней передачами, отпуская педаль акселератора в момент переключения.
3. После переключения немного нажимайте на акселератор.
4. Если после нескольких попыток извлечь автомобиль не удается, необходимо прибегнуть к буксировке.

## ЗАПУСК И ЭКСПЛУАТАЦИЯ

### Обкатка нового автомобиля

Для сохранения высоких эксплуатационных характеристик, а также продления срока службы автомобиля первые несколько сотен километров соблюдайте следующие рекомендации:

- Избегайте резких стартов с полностью открытым газом.
- Не допускайте работы двигателя на чрезмерно высоких оборотах.
- Избегайте резких торможений, кроме экстренных ситуаций. Соблюдение этого требования необходимо для правильной приработки тормозов.
- Во избежание повреждения двигателя и для экономии топлива не допускайте резких стартов, ускорений и продолжительного движения на высокой скорости.
- Избегайте ускорения при полном газе на нижней передаче.
- Не буксируйте другие транспортные средства.

#### **ВНИМАНИЕ!**

- Запрещаются короткие частые запуски двигателя без дальнейшего полного прогрева двигателя, особенно в условиях низких температур. Это может привести к замерзанию образовавшегося конденсата в системе вентиляции картерных газов и к дальнейшему повреждению двигателя, что не будет покрываться гарантией.

**Положения ключа в замке зажигания**

**Положения ключа зажигания**

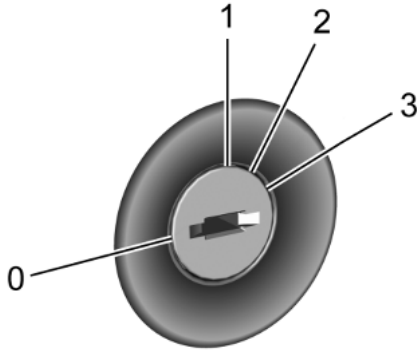

Ключ зажигания имеет четыре положения:

**0:** Блокировка/выкл.  
 В этом положении двигатель выключен, замок зажигания заблокирован и, если автомобиль оснащен замком рулевого вала, рулевой вал также заблокирован. На автомобилях с автоматической коробкой передач также блокируется рычаг селектора. Извлечь ключ можно только в этом положении. На автомобилях, оснащенных замком блокировки рулевого вала, замок может заблокировать вал, если колеса не установлены в положение прямолинейного движения, а ключ находится в этом положении, в результате

чего запустить двигатель или извлечь ключ будет невозможно. В этом случае следует, вращая рулевое колесо вправо и влево, перевести ключ зажигания в положение "Вспомогательное оборудование". Если это не помогает, обратитесь в сервисный центр.

**1:** Вспомогательное оборудование Если ключ зажигания находится в этом положении, вы сможете использовать, например, информационно-развлекательную систему и стеклоочистители при заглушенном двигателе. При этом разблокируется замок рулевого вала, а на автомобилях с автоматической коробкой передач также разблокируется рычаг селектора. Используйте это положение ключа, если необходимо столкнуть автомобиль с места или отбуксировать его.

**2:** Вкл.  
 После пуска двигателя ключ остается в этом положении. Это положение ключа также можно использовать, когда двигатель заглушен, для обеспечения работы дополнительного электрооборудования и отображения некоторых предупреждений и индикаторов в комбинации приборов. Это положение можно использовать также для обслуживания и диагностики и для проверки правильности работы неисправной индикаторной лампы, что может потребоваться для проверки уровня выбросов.

Если автомобиль оснащен замком рулевого вала, в этом положении ключа замок остается разблокированным. На автомобилях с автоматической коробкой передач рычаг селектора при таком положении ключа разблокирован.

Если оставить ключ зажигания в положении "Вкл." при заглушенном двигателе, это может привести к разряду аккумуляторной батареи. Длительный разряд аккумуляторной батареи не позволит впоследствии запустить двигатель.

**3:** Пуск  
 Это положение используется для пуска двигателя. После того как двигатель заведется, отпустите ключ. Ключ зажигания автоматически вернется в положение "Вкл", и вы сможете начать движение.

**Вывод селектора из положения "Р" (в соответствующей комплектации)**

Чтобы перевести рычаг селектора АКПП из положения "Р" (парковка), ключ зажигания должен быть установлен в положение "Вкл" или "Вспомогательное оборудование", педаль тормоза должна быть выжата.

**Выключение двигателя**

Дождавшись полной остановки автомобиля, вдавите ключ зажигания и поверните в положение "Блокировка/выкл", чтобы заглушить двигатель. Не выключайте двигатель во время движения автомобиля.

При этом могут перестать работать усилители тормоза и рулевого управления, а также система надувных подушек безопасности.

Если в экстренной ситуации съехать на обочину невозможно и необходимо заглушить двигатель во время движения:

1. Вдавите ключ и переведите его в положение "Вспомогательное оборудование".

2. Выжмите педаль тормоза, прикладывая значительное и постоянное усилие. Не выжимайте и не отпускайте педаль тормоза несколько раз подряд. Это может привести к потере разрежения в камере вакуумного усилителя, в результате чего потребуются прикладывать большее усилие, чтобы выжать педаль тормоза.

3. Переключитесь на передачу N (Нейтраль). Это можно сделать непосредственно во время движения. Переключившись на передачу N (Нейтраль), с усилием выжмите педаль тормоза и направьте автомобиль в безопасное место.

4. Дождитесь полной остановки.

Если ваш автомобиль оборудован автоматической коробкой передач, переведите селектор КПП в положение "P", а если механической – оставьте его в положении нейтральной передачи. Вдавите ключ и переведите его в положение "Блокировка/Выкл".

5. Включите стояночный тормоз.

Рекомендация: На автомобилях с автоматической коробкой передач сместите рычаг селектора в положение "P" (парковка), прежде чем можно будет перевести ключ зажигания в положение "Блокировка/выкл".

#### ОПАСНОСТЬ

Выключение двигателя во время движения автомобиля может привести к тому, что перестанут работать усилители тормоза и рулевого управления, а также система надувных подушек безопасности. Глушить двигатель на ходу следует только в случае крайней необходимости.

#### ВНИМАНИЕ

Используйте свой ключ, убедитесь, что он полностью вставлен в замок, при выключении двигателя ключ необходимо дополнительно утапливать. Поворачивать ключ следует только усилием руки.

### Пуск двигателя

#### Запуск двигателя ключом зажигания

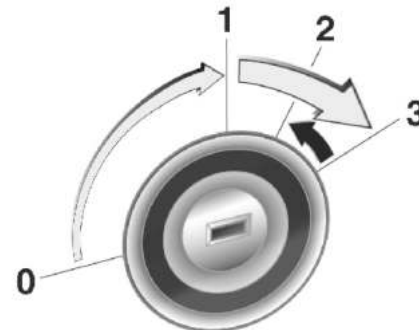

- Поверните ключ в положение **1**.
- Слегка повернуть рулевое колесо, чтобы освободить блокировку рулевого колеса.
- Механическая коробка передач: выжмите сцепление.
- Автоматическая коробка передач: нажмите на педаль тормоза и установите рычаг переключения передач в положение **P** или **N**.
- Не нажимайте на педаль акселератора.
- Поверните ключ в положение **3**.

Перед повторным пуском или для выключения двигателя, верните ключ в положение **0**.

**ВНИМАНИЕ**

Не запускайте стартер более чем на 10 секунд за один раз. Иначе можно повредить стартер или разрядить аккумуляторную батарею.

**Парковка**

- Не оставляйте автомобиль стоять над легко воспламеняющимися объектами. В этом случае причиной пожара может стать высокая температура системы выпуска отработавших газов автомобиля.
- При затягивании стояночного тормоза, не нажимайте кнопку его разблокировки. На спусках или подъемах затягивайте ручной тормоз как можно сильнее. Чтобы снизить усилие, прилагаемое к стояночному тормозу, следует одновременно выжимать педаль тормоза.
- Выключение двигателя и зажигания. Поверните рулевое колесо до срабатывания блокировки.
- Если автомобиль стоит на ровной поверхности или подъеме, перед тем как выключить зажигание, включите первую передачу (на автомобиле с механической КПП) или переведите рычаг селектора в положение **Р** (на автомобиле с автоматической КПП). Остановившись на подъеме, поверните передние колеса в сторону от бордюрного камня. Если автомобиль остановлен на спуске, перед

тем как выключить зажигание, включите заднюю передачу (на автомобиле с механической КПП) или переведите рычаг селектора в положение **Р** (на автомобиле с автоматической КПП). Поверните передние колеса к бордюрному камню.

- Закройте окна.
- Заприте автомобиль и включите противоугонную сигнализацию.

**Парковка на горячем покрытии**



Прежде чем парковать автомобиль, удостоверьтесь, что на площадке нет воспламеняющихся материалов - травы, кустарника, пролитого топлива и т.д. Детали выхлопной системы двигателя нагреты до высокой температуры и могут вызвать возгорание.

**ВНИМАНИЕ**

Горючие материалы могут воспламениться при соприкосновении с находящимися под автомобилем деталями выхлопной системы. Не паркуйте автомобиль над бумагой, листьями, сухой травой и другими горючими предметами.

**ОТРАБОТАВШИЕ ГАЗЫ****⚠ ОПАСНОСТЬ**

Отработавшие газы двигателя содержат ядовитый угарный газ, не имеющий цвета и запаха и способный, если его вдохнуть, привести к смертельному исходу. При попадании отработавших газов в салон автомобиля откройте окна. Устраните причину неисправности на станции техобслуживания.

Движение с открытым багажным отделением не рекомендуется, поскольку при этом в салон автомобиля могут попасть отработавшие газы.

**Каталитический нейтрализатор**

Каталитический нейтрализатор уменьшает содержание вредных веществ в отработавших газах.

**⚠ ПРЕДУПРЕЖДЕНИЕ**

Не держите двигатель включенным в закрытом помещении дольше, чем необходимо для маневрирования, поскольку есть опасность смертельного отравления угарным газом (СО), который не имеет ни цвета, ни запаха.

При сбоях или неустойчивой работе двигателя после холодного пуска, при значительной потере мощности двигателя и других аномальных явлениях можно предполагать неисправность системы

зажигания. В таком случае необходима буксировка автомобиля. Обратитесь за помощью в авторизованный сервис-центр.

**Уход за каталитическим нейтрализатором:**

При попадании несгоревшего топлива в каталитический нейтрализатор этот компонент может перегреться и прийти в негодность. Поэтому избегайте следующих ситуаций:

- Не пытайтесь повторять процедуру запуска двигателя, если он плохо запускается.
- Не запускайте двигатель слишком долго.

Попадание воды в выхлопную трубу может привести к повреждению каталитического нейтрализатора, поскольку он работает при высокой температуре.

Избегайте нанесения каких-либо материалов на нижнюю сторону кузова автомобиля. Некоторые химические вещества могут повысить вероятность возгорания.

Необходимо обращать на неприятный, хотя и безопасный, запах, который появляется при определенных условиях эксплуатации при использовании топлива с высоким содержанием серы.

Чтобы обеспечить низкий уровень выбросов загрязняющих веществ и длительный срок службы каталитического нейтрализатора, все техническое обслуживание необходимо проводить в сервис-центре.

**АВТОМАТИЧЕСКАЯ КОРОБКА ПЕРЕДАЧ**

Автоматическая коробка передач может работать как в режиме ручного переключения, так и в режиме автоматического переключения передач.

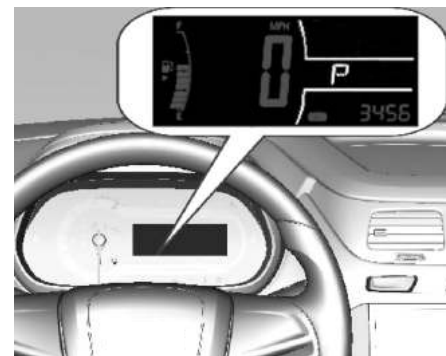
**Индикация передач**

Режим или выбранная передача показывается в дисплее коробки передач.



Рычаг селектора

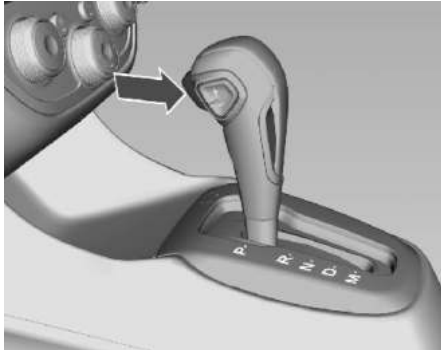

**P** = Положение для парковки, колеса заблокированы, допускается устанавливать только на стоящем автомобиле с включенным стояночным тормозом

**R** = Передача заднего хода; эту передачу можно включить, только если автомобиль неподвижен

**N** = Нейтральное положение

**D** = Автоматический режим со всеми передачами

**M** = Ручной режим.

Для переключения между отдельными диапазонами передач необходимо нажимать кнопку разблокировки сбоку рычага переключателя.

Чтобы освободить рычаг из положения **P**, нажмите на педаль тормоза и нажмите на кнопку фиксатора.

Для переключения в положения **P**, **M** и **R** нажмите на кнопку фиксатора.

Для запуска двигателя рычаг селектора должен находиться в положении **P** или **N**.

Не нажимайте педаль акселератора в момент переключения Вами селектора передач. Никогда не нажимайте на педали акселератора и тормоза одновременно.

При включенной передаче после отпущания педали тормоза автомобиль начинает медленно двигаться.

**ВНИМАНИЕ**

Не переключайтесь на нейтральную передачу во время движения автомобиля. Это может привести к повреждению коробки передач и может стать причиной травм.

**Ручной режим**

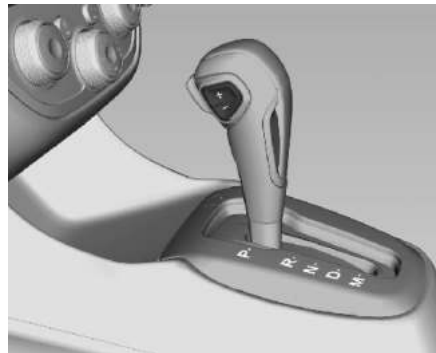

Переставьте рычаг переключателя в положение **M**.

Нажмите на кнопку переключения передач сбоку на рычаге селектора.

**Вверх (+)**: переключение на одну передачу вверх.

**Вниз (-)**: переключение на одну передачу вниз.

Для обеспечения исправности и безопасности автомобиля система может отказывать в переключении на некоторые передачи при изменении положения рычага переключателя передач.

В ручном режиме при замедлении автомобиля переключение на низшие передачи происходит автоматически. Когда автомобиль останавливается, происходит автоматическое переключение на 1 передачу.

Для увеличения крутящего момента двигателя в экстренных ситуациях переключение на нижнюю передачу иногда производится при полностью нажатой педали акселератора. Переключение на верхнюю передачу также возможно, если обороты двигателя достигли максимально допустимого значения.

**ВНИМАНИЕ**

Правильно переключайте передачи в соответствии с дорожными условиями.

### Торможение двигателем

Чтобы при движении под уклон использовать эффект торможения двигателем, следует выбрать пониженную передачу.

### Раскачивание автомобиля

Раскачивать автомобиль можно только в том случае, если он за буксовал в песке, грязи или снегу. Поочередно переводите рычаг переключения передач в положения **D** и **R**. Не допускайте работы двигателя на чрезмерно высоких оборотах.

### Стоянка

Включите стояночный тормоз, переведите селектор в положение **P** и выньте ключ зажигания.

### Электронные программы вождения

- После холодного запуска двигателя программа достижения рабочей температуры увеличивает обороты двигателя, чтобы быстро довести каталитический нейтрализатор до требуемой температуры.
- Программа автоматического переключения в нейтральное положение автоматически включает холостой ход у неподвижного автомобиля с включенной передачей переднего хода.

### Принудительное переключение на понижающую передачу "Kick Down"

При полном нажатии на педаль акселератора, в зависимости от оборотов двигателя, КПП переключается на более низкую передачу.

### Неисправности

В случае сбоя загорается индикатор неисправности . Коробка передач блокируется на определенной передаче и не переключается ни в автоматическом, ни в ручном режиме.

Устраните причину неисправности в сервис-центре.

### Прерывание электропитания

В случае временного прерывания подачи электроэнергии рычаг переключения передач невозможно вывести из положения **P**. Ключ зажигания невозможно извлечь из замка.

Если аккумуляторная батарея разряжена, запустите двигатель "прикуриванием".  
Запуск от дополнительной АКБ ⇨ 9-35.

Если причиной неисправности не является аккумуляторная батарея, следует освободить рычаг переключения передач и извлечь ключ из замка зажигания.

### Разблокировка рычага переключения передач

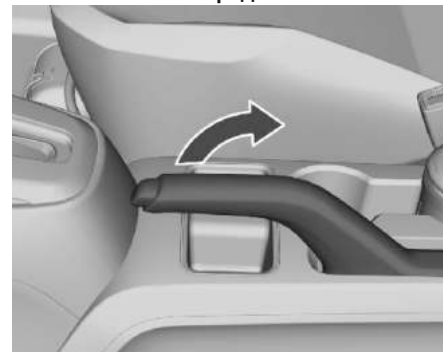

1. Включите стояночный тормоз.

## МЕХАНИЧЕСКАЯ КОРОБКА ПЕРЕДАЧ

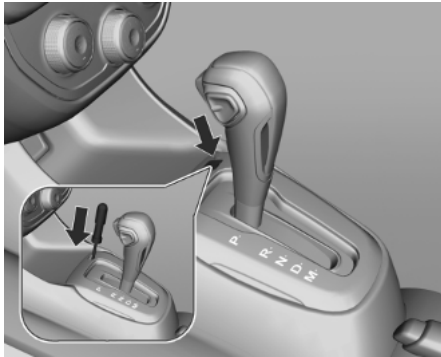

2. Откройте крышку справа от рычага селектора.
3. Вставьте отвертку в отверстие, чтобы рычаг разблокировался, выведите рычаг селектора из положения **P** и переставьте его в положение **N**.
4. Закройте крышку.



Положения рычага переключения передач  
 ● := Нейтраль.  
 1 - 5 = Первая - пятая передачи  
 R = Задний ход.

### Передние передачи:

Выжмите сцепление и отодвиньте рычаг переключения передач в соответствии со схемой. Переключаясь на более низкую передачу, не разгоняйте двигатель до очень высоких оборотов.

### Задний ход:

Нажмите на педаль сцепления и отодвиньте рычаг переключения передач в положение **R**.

### Примечание

Устанавливайте рычаг переключения передач в положение **R** (задняя передача) только когда автомобиль остановится и после нажатия на педаль сцепления в течение нескольких секунд. Если передача сразу не включается, верните рычаг переключения передач в нейтральное положение и снимите ногу с педали сцепления. Затем нажмите на педаль еще раз и передвиньте рычаг переключения передач.

### Примечание

Электронный модуль не обеспечивает защиту двигателя от повреждений в результате чрезмерного повышения оборотов при ненадлежащем переключении на низкую передачу. Примеры:

- Желая переключиться с 4-й передачи на 5-ю, вы по ошибке переключаетесь на 3-ю.
- Вы движетесь на длинном спуске на нейтральной передаче, а потом подключаете низкую передачу.

В подобных ситуациях, независимо от работы электронного модуля, обороты двигателя резко возрастают вне связи с количеством впрыскиваемого топлива. Обороты могут выйти за допустимые пределы, что вызовет серьезные повреждения внутренних компонентов двигателя.

## ТОРМОЗНАЯ СИСТЕМА

Тормозная система включает в себя два независимых контура.

Если контур тормозной системы выйдет из строя, автомобиль по-прежнему можно затормозить, используя другой контур. Однако, тормозной эффект достигается, только когда педаль тормоза отжимается до упора. Для этого необходимо значительно больше усилия. Тормозной путь увеличен. Обратитесь за помощью в авторизованный сервис-центр, прежде чем продолжать поездку.

Когда двигатель не работает, поддержка усилителя тормозов исчезает после одного или двух нажатий педали тормоза. Тормозной эффект не уменьшается, но торможение требует значительно большего усилия. Особенно важно иметь это в виду во время буксировки.

### ВНИМАНИЕ

При неисправности одного тормозного контура требуется большее усилие при нажатии педали тормоза и увеличивается тормозной путь. Немедленно обратитесь в сервис-центр для проверки и ремонта тормозной системы.

Если при нажатии педали тормоза ход педали больше нормального, возможно, тормозной системе требуется ремонт. Обратитесь в сервисный центр.

### ВНИМАНИЕ

Во время движения без необходимости не держите ногу на педали тормоза. Это приведет к ускоренному износу деталей тормозной системы. Кроме того, это приводит к перегреву тормозов, вызывая увеличение тормозного пути и снижение безопасности движения.

### ⚠ ПРЕДУПРЕЖДЕНИЕ

После проезда по глубоким лужам, мойки автомобиля или интенсивного торможения на крутых спусках возможно временное снижение эффективности тормозов. Это обусловлено возможным намоканием или перегревом элементов тормозов.

Если при движении под уклон тормоза автомобиля временно потеряли эффективность из-за перегрева, переключитесь на пониженную передачу. Не допускайте длительных торможений.

В случае временного снижения эффективности торможения из-за наличия влаги на компонентах тормозных механизмов для восстановления нормального торможения выполните следующее:

1. Оцените дорожную обстановку в отношении автомобилей сзади.
2. Поддерживайте безопасную скорость и достаточный запас расстояния до

### ⚠ ПРЕДУПРЕЖДЕНИЕ

автомобилей, едущих сзади и параллельно.

3. Плавно нажимайте педаль тормоза до восстановления нормального торможения.

См. Сигнализатор тормозной системы и сцепления (⚠) ⇨ 4-12.

### Антиблокировочная тормозная система

Антиблокировочная тормозная система (ABS) препятствует блокировке колес.

ABS начинает регулировать давление в тормозной системе, как только колесо показывает тенденцию к блокировке. Автомобиль остается управляемым даже во время резкого торможения.

Применение ABS проявляется через пульсацию в педали тормоза и шуме процесса регулировки.

Для оптимального торможения держите педаль тормоза полностью нажатой во время процесса торможения, несмотря на то, что педаль пульсирует. Не уменьшайте давление на педаль.

Срабатывание системы ABS можно определить по вибрации и шуму.

Не ослабляйте нажатие на педаль тормоза.

При запуске автомобиля после включения зажигания могут быть слышны механические звуки. Это нормальные звуки подготовки системы ABS к работе.

См. Контрольная лампа антиблокировочной тормозной системы (ABS)  на стр. 4-13.

### Адаптивная система стоп-сигналов

При экстренном торможении все три фонаря стоп-сигнала мигают, пока работает АБС.

### Неисправности

#### ПРЕДУПРЕЖДЕНИЕ

При неисправности ABS колеса могут заблокироваться при более резком, чем обычно торможении. Преимущества ABS при этом становятся недоступны. При резком торможении автомобиль может потерять управляемость и свернуть в сторону.

При интенсивном экстренном торможении автомобиль может включать мигание стоп сигналов, предупреждая водителей других машин.

Устраните причину неисправности в сервис-центре.

### Стояночный тормоз

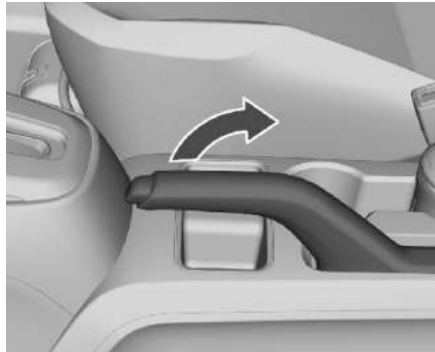

Не нажимая кнопку фиксатора, сильно затяните стояночный тормоз; на спуске или подъеме стояночный тормоз следует затягивать с максимальным усилием.

Для того чтобы отключить стояночный тормоз, слегка приподнимите рычаг, нажмите на кнопку фиксатора и полностью опустите рычаг.

Для уменьшения усилия, необходимого для включения стояночного тормоза, одновременно с его затяжкой нажмите педаль тормоза.

См. Сигнализатор тормозной системы и сцепления  на стр. 4-12.

### ВНИМАНИЕ

Никогда не применяйте стояночный тормоз при движении автомобиля. Это может привести к уходу автомобиля в занос и травмированию людей.

### Система облегчения экстренного торможения

Если водитель резко и сильно нажимает на педаль тормоза, автоматически начинает действовать максимальное тормозное усилие (полное торможение). Продолжайте постоянно нажимать на педаль тормоза, пока требуется полное торможение. Максимальное тормозное усилие автоматически уменьшается при отпуске педали тормоза.

**ТОПЛИВО****Рекомендованные виды топлива**

Допускается использовать топливо с содержанием этанола не более 10%. Топливо должно соответствовать принятым в стране нормативным требованиям. При эксплуатации на бензине с октановым числом RON меньше 92 снижаются мощность и крутящий момент двигателя и немного возрастает расход топлива.

**ВНИМАНИЕ**

При использовании бензина с низким октановым числом возможно нарушение процесса сгорания и двигатель может быть поврежден.

**Заправка****⚠ ОПАСНОСТЬ**

Перед заправкой топлива выключите двигатель и дополнительные отопители, имеющие собственные камеры сгорания. Отключите мобильные телефоны. Во время заправки соблюдайте инструкции и правила техники безопасности заправочной станции.

**⚠ ОПАСНОСТЬ**

Топливо является легковоспламеняющимся и взрывоопасным веществом. Не курите. Не допускайте открытого огня и искрообразования. При появлении в салоне автомобиля запаха топлива немедленно устраните причину неисправности в авторизованный сервис центре.

**ВНИМАНИЕ**

При использовании топлива не надлежащего сорта или при добавлении в топливо неправильных присадок возможны серьезные повреждения двигателя и каталитического нейтрализатора. Для дозаправки автомобиля используйте только топливо (бензин или этанол), предписанное для данного автомобиля.

**ВНИМАНИЕ**

В случае возникновения сбоя топливopодачи не включайте зажигание.

Топливозаправочная горловина расположена с правой стороны автомобиля.

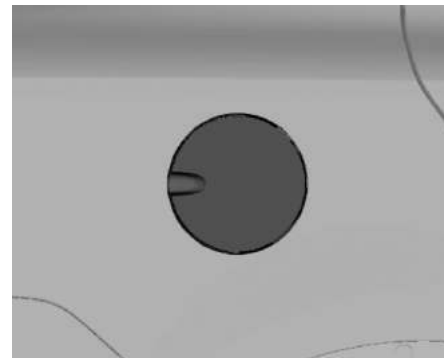

На автомобиле без электропривода замков дверей крышку горловины топливного бака необходимо открыть ключом.

Откройте крышку топливозаправочной горловины, потянув за нее.

На автомобиле, оснащенный дверными замками с электроприводом, нажмите кнопку  на пульте управления центрального замка или на радиобрелке дистанционного управления для отпирания крышки топливозаправочной горловины и затем потяните за крышку, чтобы открыть ее.

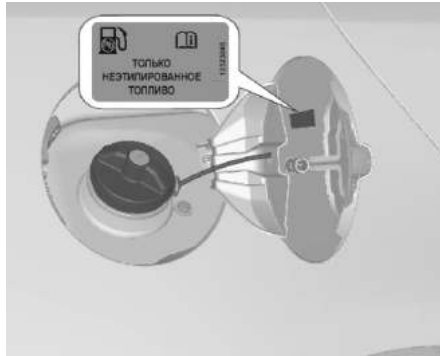

**ВНИМАНИЕ**

Перелившееся топливо следует немедленно вытереть.

**Крышка заливной горловины**

Самыми эффективными являются только оригинальные крышки заливной горловины.

**Во избежание повреждений**

Не используйте топливо, не соответствующее требованиям к качеству, а также топливо, содержащее присадки на основе марганца. Не добавляйте в топливный бак автомобиля присадки, предназначенные для других видов топлива; это может привести к серьезным

повреждениям двигателя, форсунок, каталитического нейтрализатора и датчиков системы снижения выбросов, не покрываемым гарантией на автомобиль.

**Форсунки**

Ваше автомобиль оснащаются самоочищающимися форсунками, которые не требуют периодической очистки.

**Топливный фильтр**

Заменяйте топливный фильтр с интервалами, указанными в плане технического обслуживания.

**Примечание**

Поскольку система впрыска топлива работает при большем давлении, чем обычные системы, она требует дополнительного внимания при обслуживании.

Заменяйте топливный фильтр и шланги только подлинными запчастями.

**Топливо для бензиновых двигателей**



Разрешается использовать только топливо, соответствующее требованиям действующего технического регламента (N° 118 от 27.02.2008 с поправками от 25.09.2008 N° 712).

Использование топлива, не соответствующего требованиям действующего технического регламента (N° 118 от 27.02.2008 с поправками от 25.09.2008 N° 712) может привести к выходу двигателя из строя и лишению гарантии.

Допускается использование стандартных видов топлива с аналогичными характеристиками и объемной долей этанола не более 10%.

Используйте бензин с рекомендованным октановым числом  $\phi$  11-3.

*ВНИМАНИЕ*

Использование топлива, не соответствующего требованиям действующего Технического Регламента (№ 118 от 27.02.2008 с поправками от 25.09.2008 № 712), может привести к образованию отложений или выходу двигателя из строя и лишению гарантии.

*ВНИМАНИЕ*

При использовании бензина с низким октановым числом возможно нарушение процесса сгорания и двигатель может быть поврежден.



# 9

## УХОД ЗА АВТОМОБИЛЕМ

---

- ОБЩАЯ ИНФОРМАЦИЯ ..... 9-2
- ПРОВЕРКИ АВТОМОБИЛЯ ..... 9-4
- ЗАМЕНА ЛАМП НАКАЛИВАНИЯ ..... 9-17
- ЭЛЕКТРИЧЕСКАЯ СИСТЕМА ..... 9-22
- АВТОМОБИЛЬНЫЕ ИНСТРУМЕНТЫ ..... 9-28
- КОЛЕСА И ШИНЫ ..... 9-28
- ЗАПУСК ОТ ДОПОЛНИТЕЛЬНОЙ  
АККУМУЛЯТОРНОЙ БАТАРЕИ ..... 9-35
- БУКСИРОВКА ..... 9-36
- УХОД ЗА ВНЕШНИМ ВИДОМ АВТОМОБИЛЯ .... 9-38
- ПРИМЕЧАНИЯ ..... 9-42

## ОБЩАЯ ИНФОРМАЦИЯ

### Дополнительное оборудование и модификации автомобиля

Мы рекомендуем использовать фирменные запчасти и принадлежности, а также детали, разрешенные к применению заводом изготовителем именно для вашего типа автомобиля. Мы не разрешаем применение и не предоставляем гарантий на другую продукцию - даже если она официально сертифицирована.

Не допускается вносить изменения в электрооборудование, например, модифицировать электронные блоки управления (заменять компоненты или модифицировать программное обеспечение).

### ВНИМАНИЕ

Не вносите изменения в автомобиль. Это может негативно сказаться на эксплуатационных качествах, сроке службы и безопасности автомобиля, при этом любые неисправности, связанные с внесением таких изменений, не будут являться гарантийными.

### Дилеры

Важно помнить, что при возникновении любой неполадки в автомобиле вы можете обратиться для ее устранения в любой авторизованный сервис-центре - как в гарантийный период, так и после его истечения. Вас будут обслуживать высококвалифицированные профессионалы. Если вам нужны какие то дополнительные разъяснения, свяжитесь с менеджером по сервису.

### ВНИМАНИЕ

При создании автомобиля в числе других аспектов учитывалось требование абсолютной безопасности всех пассажиров. Поэтому при сборке автомобиля на болты наносился стопорящий клей. Если по какой-то причине возникает необходимость демонтажа болтов, их необходимо заменять новыми подлинными болтами с таким же кодом. Кроме того, чрезвычайно важно эффективно очистить деталь, которая соединялась с болтом при помощи стопорящего клея, чтобы обеспечить хорошую затяжку и эффективное физико-химическое взаимодействие стопорящего состава с новым болтом при его установке. Таким образом, мы настоятельно рекомендуем выполнять обслуживание систем, связанных с безопасностью автомобиля (тормоза, сиденья, подвеска, ремни безопасности и т.д.), а также систем, косвенно влияющих на эти системы, только в сервисном центре. За более подробной информацией обращайтесь в сервисный центр.

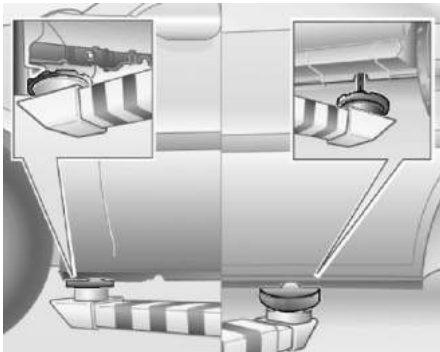
**Подъем автомобиля**

На иллюстрации показано, где следует устанавливать опоры подъемника или домкрата.

**Примечание**

Если опорные точки подъемника или домкрата выполнены из металла, используйте резиновые прокладки, чтобы исключить повреждение автомобиля.

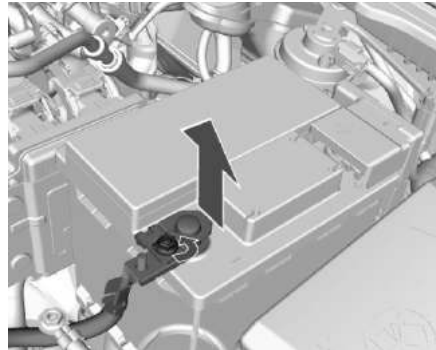
**Выключатель массы аккумуляторной батареи****Отсоединение:**

1. Откройте капот двигателя.
2. Удостоверьтесь, что все электрические системы выключены, в том числе аудиосистема, фары, противоугонная сигнализация и аксессуары. Выключите зажигание и достаньте из него ключ.
3. Закройте все двери автомобиля и не включайте противоугонную сигнализацию.
4. Снимите крышку аккумуляторной батареи (если есть).
5. Отверните гайку отрицательной клеммы.
6. Отсоедините отрицательную клемму от вывода аккумуляторной батареи.

**Присоединение**

1. Удостоверьтесь, что зажигание выключено. Откройте капот и присоедините отрицательный провод аккумуляторной батареи.
2. Затяните гайку клеммы.
3. Установите крышку аккумуляторной батареи (если есть).
4. Закройте капот.

**Хранение автомобиля****Хранение в течение длительного периода времени**

Если автомобиль ставится на хранение в течение нескольких месяцев:

- Вымойте и нанесите воск на автомобиль.
- Очистите и предохраните резиновые уплотнения.
- Замените моторное масло.
- Слейте бачок для жидкости омывателя.
- Проверьте состояние защиты от замерзания и антикоррозионной защиты.
- Установите давление в шинах, указанное для полной загрузки.
- Поставьте автомобиль на стоянку в сухом, хорошо вентилируемом месте. Включите первую передачу или передачу заднего хода «Р», чтобы автомобиль не начал самопроизвольно двигаться.
- Стояночный тормоз не затягивать.
- Отсоедините аккумуляторную батарею как описано в разделе "Аккумуляторная батарея".

- См. Выключатель массы аккумуляторной батареи на стр. 9-3.
- Закройте капот.

### Возврат к работе

Когда автомобиль необходимо вернуть к работе:

- Присоедините аккумуляторную батарею, как описано в разделе "Выключатель аккумуляторной батареи".
- Проверьте давление в шинах.
- Заполните бачок для жидкости омывателя.
- Проверьте уровень моторного масла.
- Проверьте уровень охлаждающей жидкости.

### Информация об уровне выбросов

- Максимальный разрешенный уровень выбросов CO (окиси углерода) во время холостых оборотов и включения зажигания (трогание) составляет 0,5%. Это значение относится к стандартному топливу, применяемому для измерения уровня выбросов.
- Выбросы из картера двигателя в атмосферу должны отсутствовать при любом состоянии автомобиля.
- Данный автомобиль соответствует ограничениям на выбросы, установленным законодательно на дату изготовления с целью предотвращения

загрязнения атмосферы автомобильным транспортом.

- Значение холостых оборотов не регулируется. Модуль управления двигателем (ЕСМ) вычисляет содержание СО и корректировку холостых оборотов.
- Рекомендуется использовать топливо с присадками, имеющееся в продаже на АЗС.

### Примечание

Использование неверного типа топлива может ухудшить рабочие характеристики автомобиля, повредить систему впрыска топлива, а также повредить двигатель. На такие повреждения гарантия на автомобиль не распространяется.

## ПРОВЕРКИ АВТОМОБИЛЯ

### Самостоятельное выполнение работ по техническому обслуживанию



#### ПРЕДУПРЕЖДЕНИЕ

Проверки в моторном отсеке можно выполнять только при выключенном зажигании. Вентилятор радиатора может заработать даже при выключенном зажигании.

#### ОПАСНОСТЬ

В системе зажигания используется высокое напряжение. Не касайтесь этих узлов.

**Капот****Открытие**

Потяните рычаг отпирания и возвратите его в начальное положение.



Нажмите предохранительную защелку вправо и откройте капот.

**⚠ ПРЕДУПРЕЖДЕНИЕ**

Когда двигатель горячий, во избежание ожогов прикасайтесь только к пенопластовой оболочке подпорки капота.

Воздухозаборник ↪ 7-7.

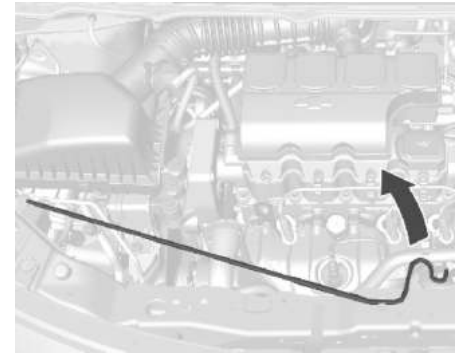

Чтобы капот не закрылся, вставьте подпорку в отверстие капота.

**Закрывание**

Перед тем как закрыть капот, уложите опору в держатель.

Опустите капот и дайте ему упасть в защелку. Проверить, заперт ли капот на защелку.

**⚠ ПРЕДУПРЕЖДЕНИЕ**

Обязательно соблюдайте следующие меры предосторожности:

- Перед началом движения потяните за передний край капота и убедитесь, что капот закрыт.
- Запрещается тянуть за рукоятку отпирания капота во время движения автомобиля.

 **ПРЕДУПРЕЖДЕНИЕ**

- Запрещается движение автомобиля с открытым капотом. Открытый капот закрывает передний обзор.
- При движении с открытым капотом возможно столкновение с причинением вреда автомобилю или другому имуществу, травмы или даже смерти.



**ВНИМАНИЕ**

Не опускайте капот силой, когда он подперт распоркой.

**Общий вид моторного отсека**

**Бензиновый двигатель 1.5 л**

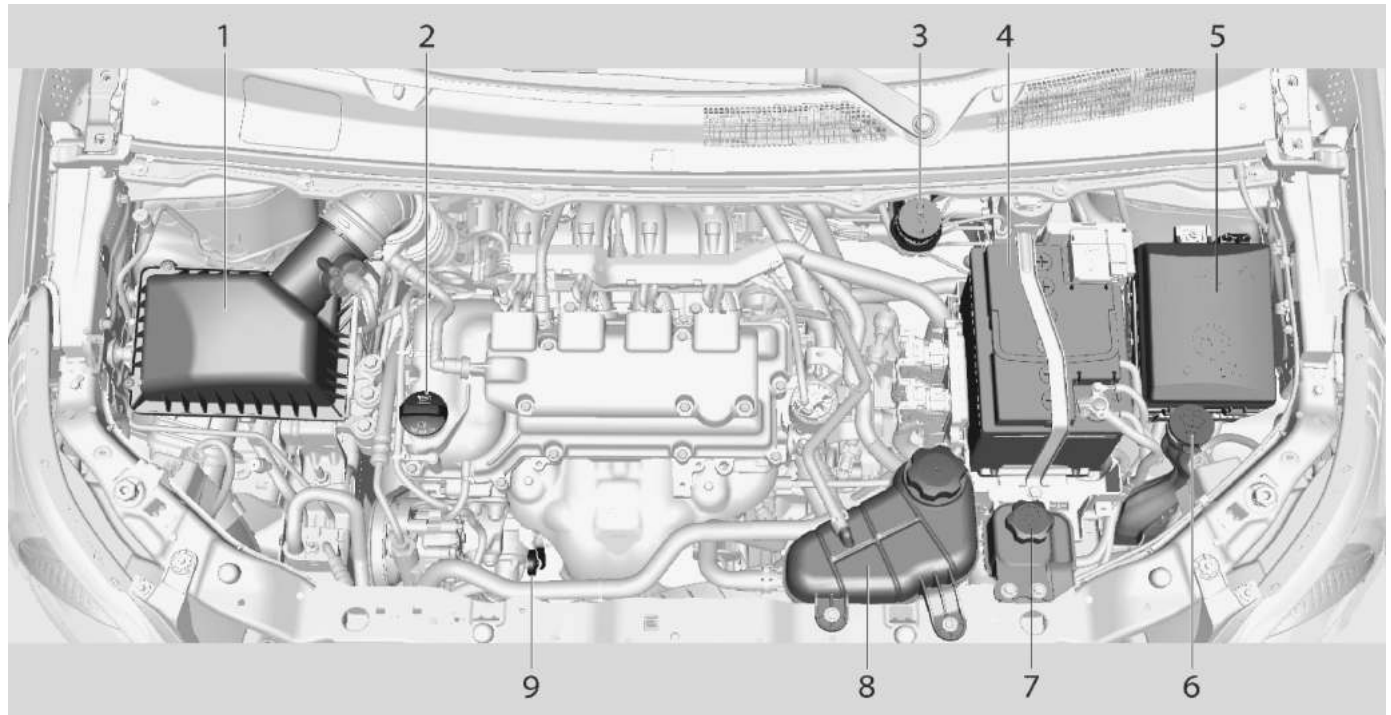

1. Воздушный фильтр двигателя на стр. 9-11
2. Крышка маслосливной горловины двигателя. См. Моторное масло на стр. 9-8
3. Бачок для тормозной жидкости. См. Тормозная жидкость на стр. 9-14.
4. Аккумуляторная батарея. См. Аккумуляторная батарея на стр. 9-15.
5. Блок предохранителей в моторном отсеке. См. Блок предохранителей в моторном отсеке на стр. 9-23.
6. Бачок для жидкости омывателя. См. Жидкость омывателя на стр. 9-14.
7. Бачок для рабочей жидкости усилителя рулевого управления. См. Рабочая жидкость усилителя рулевого управления на стр. 9-14.
8. Бачок для охлаждающей жидкости двигателя. См. Охлаждающая жидкость двигателя на стр. 9-11.
9. Масляный щуп для проверки уровня моторного масла. См. Моторное масло на стр. 9-8.

### **Моторное масло**

#### **Когда заменять моторное масло**

Замена масла выполняется при прогревом двигателя. Заменяйте масло согласно интервалу или периодичности, в зависимости от того, что наступит раньше. Если автомобиль эксплуатируется в "тяжелых" условиях эксплуатации интервал/периодичность замены масла

сокращается в 2 раза при сравнении с обычными условиями эксплуатации. Замену масла всегда производят при прогревом двигателя.

#### **Примечание**

Заменяйте масло в соответствии со временем эксплуатации или пробегом, поскольку масло постепенно теряет свои свойства не только из-за работы двигателя, но и из-за старения. Рекомендуется менять масло в сервис-центре, чтобы гарантировать заправку маслом нужного типа и тем самым обеспечить исправную работу деталей двигателя. Повреждения, вызванные использованием масла ненадлежащего типа, не покрываются гарантией.

Проверяйте уровень масла каждую неделю, а также перед дальними поездками. Нормальным считается расход масла до 0,18л на каждые 1000 км пробега.

Уровень масла проверяют при автомобиле, находящемся в горизонтальном положении, и при заглушенном двигателе (который должен иметь нормальную рабочую температуру).

Прежде чем проверять уровень масла, подождите не менее 10 минут после остановки двигателя, чтобы масло, которое находится в двигателе во время работы, стекло обратно в картер. Если масло

холодное, для стекания может потребоваться больше времени.

#### **Проверка уровня моторного масла**

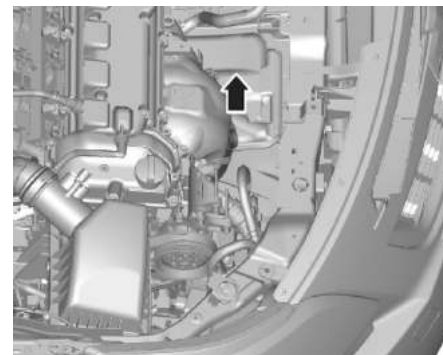

Для проверки уровня масла выньте масляный щуп.



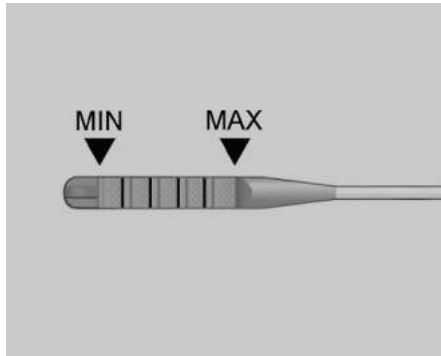

Вытрите его начисто и вставьте до конца, затем снова выньте и проверьте уровень масла. Уровень должен находиться между нижней (MIN) и верхней (MAX) отметками на щупе.

Долейте масло, если его уровень опустился до отметки (MIN) на щупе или ниже ее. Доливать масло следует в количестве не более 1 литра за один раз, после чего необходимо снова проверить его уровень.

#### **ВНИМАНИЕ**

Не допускается смешивать масла различных типов. Используйте масла только указанного в руководстве по эксплуатации качества и вязкости. Использование других масел может стать причиной выхода двигателя из строя и

#### **ВНИМАНИЕ**

лишения гарантии. Проконсультируйтесь у официального дилера или в фирменном сервисном центре, чтобы уточнить, соответствует ли выбранное вами масло спецификациям Dexos 1.

Уровень масла не должен достигать верхней отметки (MAX) на щупе. Если он будет выше, это приведет, среди прочего, к увеличению расхода масла, изоляции свечей зажигания и избыточному образованию нагара.

#### **ВНИМАНИЕ**

Излишки масла необходимо слить или откачать.

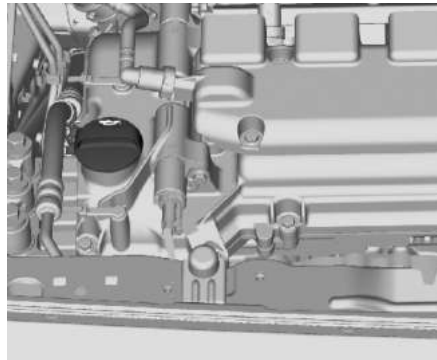

См. Заправочные емкости и технические характеристики на стр. 11-10.

Установите крышку ровно и затяните ее. Потребление масла стабилизируется после первых нескольких тысяч километров пробега. Только после этого можно определить фактический расход масла.

#### **⚠ ПРЕДУПРЕЖДЕНИЕ**

Моторное масло является ядовитой жидкостью и при проглатывании может вызвать отравление или смерть.

Храните аккумулятор в недоступном для детей месте.

Избегайте регулярного или длительного контакта моторного масла с кожей.

Открытые участки кожи промойте мылом и водой или специальным очистителем.

В процессе слива моторного масла будьте очень осторожны, поскольку оно может быть горячим и причинить ожоги!

#### **Выбор надлежащего моторного масла**

Выбор надлежащего моторного масла определяется нужными техническими характеристиками и вязкостью масла.

#### **Характеристики моторного масла**

- Dexos 1, Dexos 2

### **Технические характеристики**

Приобретайте и используйте лицензированные моторные масла, имеющие сертификационную марку соответствия стандарту dexos. Моторные масла, отвечающие требованиям для вашего автомобиля, должны иметь сертификационную марку соответствия стандарту dexos. Этот знак гарантирует соответствие качества масла требованиям спецификации dexos.

В двигатель вашего автомобиля в заводских условиях залито моторное масло, соответствующее стандарту dexos. Используйте только масла, соответствующие стандарту dexos, или аналогичные масла с надлежащим классом вязкости.

Несоблюдение этих правил может привести к повреждениям двигателя, которые не покрываются гарантией.

Если вы не уверены в соответствии вашего моторного масла стандарту dexos, обратитесь к своему специалисту по техническому обслуживанию.

Если вам неизвестен тип двигателя автомобиля, обратитесь в свою авторизованную ремонтную мастерскую.

### **Класс вязкости моторного масла**

Класс вязкости SAE содержит информацию о консистенции масла.

#### **В маркировке универсального масла присутствует две цифры:**

Первая цифра, после которой следует буква W, обозначает вязкость при низкой температуре, а вторая — вязкость при высокой температуре.

SAE 0W-20 - наилучший класс вязкости моторного масла для данного автомобиля. Не используйте моторные масла, имеющие другой класс вязкости, например, SAE 10W-30, 10W-40 или 20W-50.

#### **Эксплуатация автомобиля при низкой температуре**

При эксплуатации автомобиля в условиях экстремально холода, когда температура опускается ниже – 25°C, необходимо использовать масло с классом вязкости SAE 0W-xx. Масло такого класса вязкости упрощает холодный запуск двигателя в условиях очень низких температур.

При выборе масла требуемого класса вязкости всегда следует убедиться в его соответствии стандарту dexos.

- До – 25°C: 5W-20, 5W-30.
- До – 25°C и ниже: 0W-20, 0W-30.

### **Присадки к моторному маслу/Промывка системы смазки**

Запрещается добавлять что-либо в моторное масло. Использование рекомендованных масел, отвечающих требованиям стандарта dexos и имеющих сертификационную марку dexos - это все, что необходимо для обеспечения хороших рабочих характеристик и для защиты двигателя.

Промывка системы смазки не рекомендуется, эта операция может привести к выходу двигателя из строя, на который не распространяется гарантия на автомобиль.

### **Долив моторного масла**

Моторные масла различных марок и производителей могут смешиваться при условии их соответствия требуемым характеристикам и необходимому классу вязкости.

Если моторное масло требуемого качества недоступно, допускается долив не более 1 литра масла категории API SM/SN, ACEA A3/B4, ACEA A3/B3 или ACEA C3 (только один раз в каждый период между заменами масла).

Вязкость масла должна иметь требуемый класс.

Использование моторного масла только категории ACEA A1/B1 или только ACEA A5/B5 запрещено, поскольку это может привести к долгосрочному повреждению двигателя при определенных условиях эксплуатации.

### Замена масляного фильтра

Масляный фильтр должен меняться при каждой замене масла. Замену масляного фильтра рекомендуется производить в сервисном центре Chevrolet.

### Воздушный фильтр двигателя

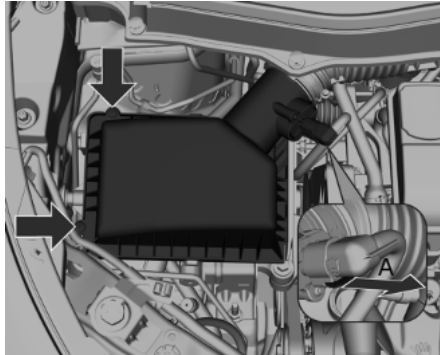

### Очистка фильтрующего элемента:

1. Откройте капот двигателя.
2. Ослабьте крепеж.

3. Аккуратно откройте фиксатор разъема **A**.
4. Отсоединив фиксатор **A**, сожмите пружины фиксатора **A** вместе и одновременно потяните разъем наружу.
5. Ослабьте металлический хомут на шланге.
6. Снимите шланг.
7. Аккуратно снимите крышку блока воздушного фильтра.
8. Выньте фильтрующий элемент воздушного фильтра и очистите его, слегка постукивая.
9. Также очистите внутренность воздухоочистителя.

### Охлаждающая жидкость двигателя

#### Замена охлаждающей жидкости

Система охлаждения двигателя заполнена охлаждающей жидкостью, продлевающей срок службы радиатора (на основе этиленгликоля), свойства которой обеспечивают надлежащую защиту от замерзания, закипания и коррозии. Охлаждающую жидкость следует заменять через каждые 5 лет или 150 000 км.

#### ПРЕДУПРЕЖДЕНИЕ!

Перед тем как снять крышку расширительного бачка, дайте двигателю остыть. Осторожно отверните крышку, постепенно стравливая давление.

### Уровень охлаждающей жидкости

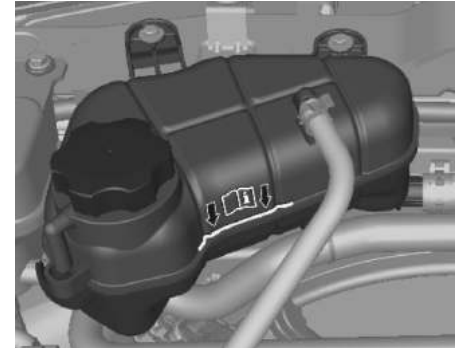

Если система охлаждения холодная, уровень охлаждающей жидкости должен быть выше заправочной метки. Если уровень низкий, долейте охлаждающую жидкость.

Добавляйте в расширительный бачок смесь дистиллированной воды и охлаждающей жидкости DEX-COOL оранжевого цвета (содержание концентрата 50%)

#### Примечание

Охлаждающую жидкость DEX-COOL (оранжевого цвета) не следует смешивать со стандартными антифризами (зеленый цвет) и другими материалами. Такие смеси реагируют с образованием осадка, что

может привести к засорению системы и, как следствие, к перегреву двигателя.

Плотно заверните крышку. Проверьте в сервис-центре Chevrolet концентрацию охлаждающей жидкости и устраните причину убывания уровня охлаждающей жидкости.

### Перегрев двигателя

Индикатор температуры охлаждающей жидкости находится на панели приборов. Эта лампа показывает, что температура охлаждающей жидкости повышается.

#### Примечание

Эксплуатация двигателя без охлаждающей жидкости может привести к серьезному повреждению автомобиля. Такие повреждения не покрываются гарантией.

#### ВНИМАНИЕ!

Крышка расширительного бачка и расширительный бачок снабжены ограничителем усилия затягивания. Закрывая крышку, заворачивайте ее медленно и при появлении сопротивления прекратите затягивание. Превышение усилия закрывания приведет к повреждению крышки и расширительного бачка, что вызовет неисправность системы охлаждения и может повлечь повреждение

#### ВНИМАНИЕ!

двигателя. Такие повреждения не покрываются гарантией.

### Перегрев двигателя без выделения пара

Если появляется сообщение о перегреве, но пара не видно, возможно, проблема не столь уж серьезна. Двигатель может перегреться в следующих ситуациях:

- Автомобиль поднимается на крутой подъем при высокой температуре окружающего воздуха.
- Автомобиль остановился после движения на высокой скорости.
- Двигатель автомобиля во время длительной поездки работал на малых оборотах.

Если изменений и признаков пара не видно, выполните в течение примерно 1 минуты следующую процедуру:

1. Выключите кондиционер (если есть)
2. Постарайтесь сохранить нагрузку на двигатель (переключитесь на передачу, при которой двигатель будет вращаться на низких оборотах).

Если предупреждение о перегреве пропадет, можно продолжать движение. В целях безопасности двигайтесь примерно в течение 10 минут на небольшой скорости.

Если показания индикатора температуры снизятся до нормального уровня, продолжите движение.

Если температура охлаждающей жидкости не снижается, немедленно заглушите двигатель и припаркуйте автомобиль.

Если пара не видно, дайте двигателю поработать на холостых оборотах примерно 2 или 3 минуты при стоящем автомобиле и посмотрите, пропадет ли предупреждение о перегреве.

Если предупреждение о перегреве не исчезает, заглушите двигатель, попросите пассажиров покинуть автомобиль и дайте двигателю остыть. Вы можете самостоятельно открыть моторный отсек, но следует немедленно обратиться за технической помощью. Если вы открыли моторный отсек, проверьте охлаждающую жидкость в расширительном бачке.

#### ВНИМАНИЕ!

Если охлаждающая жидкость в расширительном бачке закипела, ничего не предпринимайте и дайте ей остыть.

Уровень охлаждающей жидкости должен находиться на указанной отметке. Если уровень понижен, это может свидетельствовать о наличии течи в шлангах радиатора, шлангах обогревателя, радиаторе или водяном насосе.

**⚠ ВНИМАНИЕ!**

- Шланги обогревателя и радиатора, а также другие части двигателя могут быть горячими. Не касайтесь их во избежание ожогов.
- Если есть какая-либо утечка, не запускайте двигатель иначе возможно полное вытекание охлаждающей жидкости и ожоги. Прежде чем использовать автомобиль, обратитесь в сервис для устранения утечек.

**Перегрев с выделением пара****⚠ ВНИМАНИЕ!**

- Пар, образующийся при перегреве двигателя, может вызвать серьезные ожоги, даже если открыт моторный отсек совсем немного. Если вы заметили выделение пара, не приближайтесь к двигателю. Выключите двигатель, попросите пассажиров покинуть автомобиль и дайте двигателю остыть. Прежде чем открывать моторный отсек, дождитесь, чтобы исчезли все признаки пара от кипящей охлаждающей жидкости.

**⚠ ВНИМАНИЕ!**

- Если продолжать движение на автомобиле с перегретым двигателем, повышение давления может привести к выбросу жидкости. Водитель и пассажиры могут получить серьезные ожоги. Выключите перегретый двигатель, выйдите из автомобиля и дайте ему остыть.

**Вентилятор двигателя**

При обнаружении признаков утечки проверьте работу вентилятора двигателя. Ваш автомобиль оборудован электрическим вентилятором. Вентилятор включается при повышении температуры двигателя. Если вентилятор не включается, обратитесь в сервис-центр для ремонта. Заглушить двигатель. Если причина неисправности не обнаружена, но уровень охлаждающей жидкости меньше минимального, добавьте в расширительный бачок смесь питьевой воды с жидкостью для радиаторов (длительный срок службы - оранжевый цвет) ACDelco (содержание жидкости в смеси 50%). Запустите двигатель, когда уровень охлаждающей жидкости будет находиться на максимуме. Если индикатор перегрева горит, обратитесь в сервисный центр Chevrolet.

**⚠ ВНИМАНИЕ!**

Вентиляторы и другие движущиеся части двигателя могут причинить серьезные травмы. Не приближайте руки и одежду к движущимся частям, когда двигатель работает.

**⚠ ВНИМАНИЕ!**

- Пар и кипящая жидкость, вытекающие из вскипевшей системы охлаждения, могут взорваться и причинить серьезные ожоги. Она находится под давлением, и если даже частично открыть крышку расширительного бачка, возможен выброс паров с большой скоростью. Не снимайте крышку расширительного бачка, пока двигатель и система охлаждения нагреты до высокой температуры. Если необходимо снять крышку расширительного бачка, подождите, пока двигатель остынет.
- Присадка, предназначенная для увеличения срока службы системы охлаждения, токсична и требует осторожного обращения.

**Примечание**

В зависимости от температуры окружающей среды и двигателя, чтобы исключить повреждение автомобиля из-за испарения топлива и облегчить запуск при горячем двигателе, система вентиляции двигателя может быть приведена в действие даже после того, как автомобиль был заглушен на некоторое время.

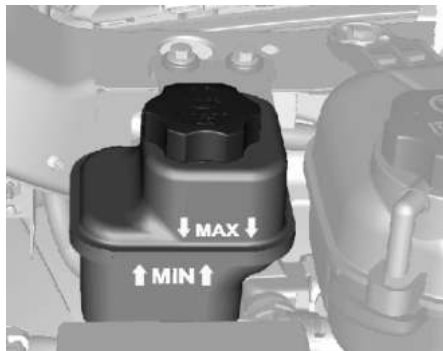
**Рабочая жидкость усилителя рулевого управления**

Уровень жидкости в усилителе рулевого управления должен быть между отметками **MIN** и **MAX**.

Если уровень жидкости слишком низкий, обратитесь за помощью в сервис-центр Chevrolet.

**⚠ ВНИМАНИЕ!**

Даже очень небольшое загрязнение может привести к выходу из строя или к ненадлежащей работе системы рулевого управления.

Не допускайте попадания грязи на внутреннюю сторону крышки бачка, на щуп или в сам бачок.

**Жидкость омывателя**

Залейте чистую воду, смешанную с соответствующим количеством жидкости для стеклоомывателя.

Для пополнения бачка омывателя ветрового стекла:

- Используйте только уже готовые жидкости.

- Использование водопроводной воды не допускается. Минеральные вещества, содержащиеся в водопроводной воде, могут закупорить отверстия омывателя ветрового стекла.
- Если ожидается, что температура воздуха опустится ниже нуля, следует использовать жидкость для омывателя лобового стекла с достаточным содержанием антифриза.

**Тормозная система**

При минимальной толщине накладок тормозных колодок во время торможения слышно визжание. Можно продолжать движение, но постарайтесь как можно скорее заменить тормозные накладки.

Когда будут установлены новые тормозные накладки, не тормозите излишне резко при первых нескольких поездках.

**Тормозная жидкость****⚠ ПРЕДУПРЕЖДЕНИЕ!**

Тормозная жидкость ядовита и вызывает коррозию. Постарайтесь, чтобы она не попала в глаза, на кожу, одежду и на окрашенные поверхности.

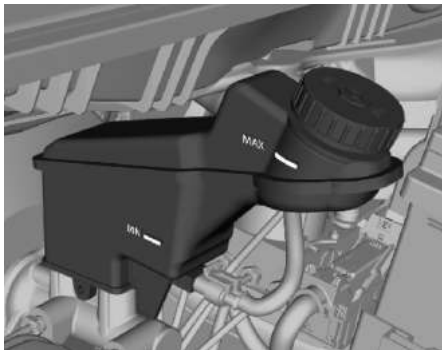

Уровень тормозной жидкости должен быть между отметками **MIN** и **MAX**.

При доливании обеспечьте максимальную чистоту, поскольку загрязнение тормозной жидкости может привести к неисправностям тормозной системы. Устраните причину потери тормозной жидкости в сервис-центре Chevrolet.

Используйте только высококачественную тормозную жидкость, разрешенную для применения на автомобиле.

**⚠ ВНИМАНИЕ!**

Перед снятием крышки бачка для тормозной жидкости тщательно очистите зону вокруг крышки.

Загрязнение тормозной жидкости может нарушить работу системы, что приведет к дорогостоящему ремонту.

При попадании тормозной жидкости на двигатель возможно возгорание.

Не переполняйте резервуар. Возгорание двигателя может привести к травмированию людей или к повреждению автомобиля и другого имущества.

**⚠ ВНИМАНИЕ!**

Не утилизируйте отработанную тормозную жидкость вместе с домашними отходами.

Обращайтесь в местные уполномоченные организации по утилизации отходов.

Отработанная тормозная жидкость и ее емкости опасны. Они могут нанести ущерб здоровью и окружающей среде.

Тормозная жидкость является агрессивным веществом и может вызвать раздражение кожи и слизистой оболочки глаз.

**⚠ ВНИМАНИЕ!**

Не допускайте попадания тормозной жидкости на кожу или в глаза. При ее попадании на кожу или в глаза немедленно тщательно промойте пораженную область мылом и водой или средством для мытья рук.

### Аккумуляторная батарея

Аккумуляторная батарея автомобиля не требует обслуживания, если режим эксплуатации автомобиля обеспечивает достаточную зарядку аккумуляторной батареи.

При поездках на небольшое расстояние и частых запусках двигателя возможна разрядка аккумуляторной батареи. Старайтесь не использовать излишние электрические приборы без необходимости. При простое автомобиля более 4 недель может потребоваться подзарядка аккумуляторной батареи. Отсоедините аккумуляторную батарею, как описано в разделе Выключатель массы аккумуляторной батареи на стр. 9-3, чтобы избежать ее разряда.

**⚠ ВНИМАНИЕ!**

- Зажигание спичек рядом с аккумулятором может привести к взрыву газа. Если вам необходимо подсветить моторный отсек, пользуйтесь фонарем.
- Аккумуляторная батарея, даже герметичная, содержит кислоту, которая может вызвать ожоги. При попадании кислоты на кожу или в глаза промойте пораженные участки проточной водой и немедленно обратитесь к врачу.
- Чтобы свести к минимуму опасность попадания электролита в глаза, при работе с аккумуляторной батареей надевайте защитные очки.
- Компания General Motors не несет ответственности за несчастные случаи, вызванные небрежным или ненадлежащим обращением с аккумуляторными батареями.

**Требования к утилизации аккумуляторных батарей**



Батареи следует сдавать на утилизацию в специальные пункты сбора. При замене аккумуляторных батарей соблюдайте соответствующие нормативы и требования по охране окружающей среды.

После замены оставляйте старые батареи у дилера:

- Каждый потребитель/конечный пользователь обязан возвращать использованные батареи. Их не следует выбрасывать в обычный мусоропровод.
- Дилер Chevrolet или авторизованная ремонтная мастерская, где вами была приобретена аккумуляторная батарея автомобиля, должны принять использованную батарею и отправить ее производителю на переработку.

**⚠ ОПАСНОСТЬ**

Во избежание взрыва не приближайте к аккумулятору тлеющие предметы. Взрыв аккумулятора может привести к повреждению автомобиля, а также чреват опасностью серьезной травмы или смерти.

**⚠ ВНИМАНИЕ!**

Кислотный электролит и свинец опасны:

- Основные составляющие: свинец, разбавленная серная кислота, пластмасса.
- При неправильной утилизации кислотного электролита и свинца, содержащихся в аккумуляторной батарее, и их попадании в окружающую среду возможны загрязнение почвы, нижележащего грунта и воды, а также создание угрозы для здоровья людей.
- При случайном попадании этих веществ в глаза или на кожу немедленно промойте пораженные участки проточной водой и обратитесь к врачу.
- Переносите аккумуляторную батарею в горизонтальном положении, чтобы не пролить электролит через вентиляционное отверстие.
- Храните охлаждающую жидкость вне досягаемости детей.
- Не наклоняйте открытый аккумулятор.
- Во избежание взрыва не подносите к аккумулятору тлеющие предметы.



### Защита электронных компонентов от повреждений

Во избежание поломки электронных компонентов ни в коем случае не отсоединяйте батарею при работающем двигателе автомобиля — сначала заглушите двигатель и достаньте ключ из зажигания.

Отключая аккумуляторную батарею, сначала отсоединяйте отрицательный провод, а потом положительный. Не меняйте кабели местами.

При повторном подключении сначала присоединяйте положительный кабель, а затем отрицательный.

### Замена щеток стеклоочистителя

#### Щетка переднего стеклоочистителя

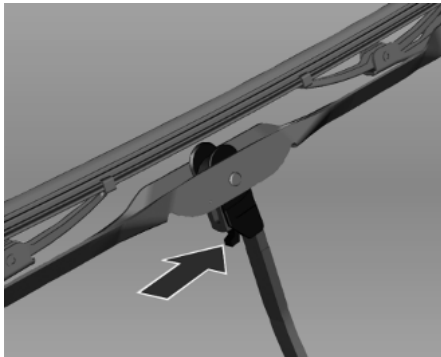

- Поднимите рычаг стеклоочистителя
- Нажмите на рычажок фиксатора и отсоедините щетку, потянув за нее вниз.

Правильная работа стеклоочистителей обеспечивает хороший обзор и безопасное вождение. Регулярно проверяйте состояние щеток стеклоочистителя. Затвердевшие, треснувшие, поврежденные или оставляющие разводы на стекле щетки необходимо заменить.

Посторонними частицами на ветровом стекле или щетках стеклоочистителя снижается эффективность очистки. Если щетки плохо очищают стекло, вымойте стекло и щетки водным раствором нейтрального моющего средства. Тщательно промойте их водой.

При необходимости повторите процесс. Удалить со стекла следы силикона невозможно. Поэтому никогда не наносите на ветровое стекло автомобиля полироли с силиконом, иначе на стекле останутся ухудшающие видимость полосы.

Не используйте растворители, бензин, керосин или разбавитель краски для чистки стеклоочистителей. Они являются агрессивными веществами и могут повредить щетки и окрашенные поверхности.

## ЗАМЕНА ЛАМП НАКАЛИВАНИЯ

### Замена лампы накаливания

Рекомендуется выполнять замену ламп в сервис-центре Chevrolet. При замене лампы устанавливайте переключатель соответствующей цепи в выключенное положение. Старайтесь не касаться стекла лампы голыми руками. Случайные загрязнения можно удалить с лампы чистой безворсовой тканью, смоченной спиртом. Устанавливаемая на замену лампа должна иметь такие же характеристики и мощность, что и заменяемая.

Значение	Мощность (Вт)
Индивидуальная подсветка (передняя - без противоугонной системы)	10
Индивидуальная подсветка (передняя - с противоугонной системой)	5
Перчаточный ящик	8
Дальний свет	60
Ближний свет	55
Передний указатель поворота	21
Задний указатель поворота	21
Фара	5
Боковые фонари	21/5

Значение	Мощность (Вт)
Стоп-сигнал / Задний фонарь / Габаритный фонарь	21
Передние противотуманные фары	27
Задние противотуманные фары	21
Фонарь заднего хода	21
Номерной знак	5
Багажное отделение	8

### Фары

#### Ближний свет и дальний свет

1. Отсоедините разъем от лампы.

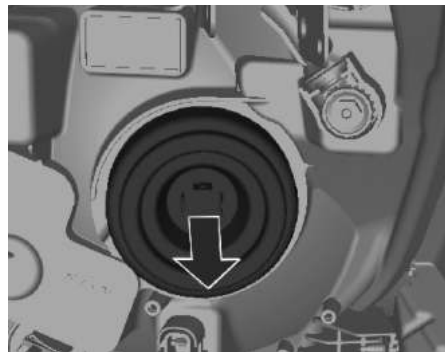

2. Снимите защитную крышку.



3. Нажмите на пружинную защелку и отсоедините.

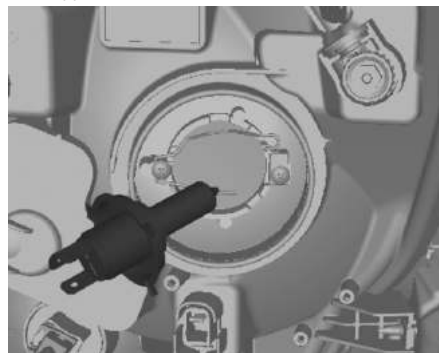

4. Выньте лампу из корпуса отражателя.

5. При установке новой лампы вставьте ее лепестки в прорези отражателя.
6. Закрепите лампу пружинным зажимом.
7. Установите и закройте защитную крышку фары. Обратите внимание на правильность установки защитной крышки.
8. Присоедините разъем к лампе.

#### Регулировка света фар

Ближний свет фар регулируется винтом в верхней части фары.



**ВНИМАНИЕ!**

При необходимости регулировки передних фар рекомендуется обратиться в авторизованный сервис-центр Chevrolet, поскольку эта операция связана с безопасностью.

#### Противотуманные фары

Для замены ламп обращайтесь в сервисный центр Chevrolet.

#### Регулировка передних противотуманных фар

Свет противотуманных фар регулируется винтами, расположенными над фарами.

**⚠ ВНИМАНИЕ!**

При необходимости регулировки передних противотуманных фар рекомендуется обратиться в авторизованный сервис-центр Chevrolet, поскольку эта операция связана с безопасностью.

**Передние указатели поворота**

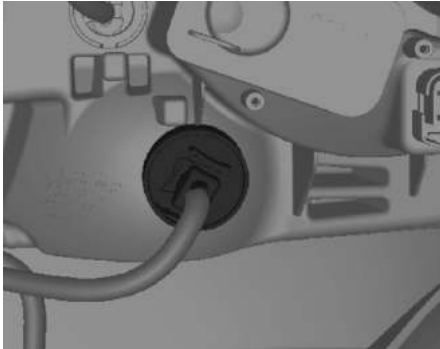

1. Поверните патрон против часовой стрелки и отсоедините его.



2. Отсоедините разъем от лампы.
3. Извлеките лампу из патрона.
4. Вставьте новую лампу.
5. Присоедините разъем к лампе.
6. Вставьте патрон в отражатель.
7. Поверните патрон по часовой стрелке и зафиксируйте его.

**Габаритные фонари**

1. Поверните патрон против часовой стрелки и отсоедините его.



2. Отсоедините патрон бокового фонаря от отражателя.



3. Отсоедините разъем от лампы.
4. Извлеките лампу из патрона.
5. Вставьте новую лампу.
6. Присоедините разъем к лампе.
7. Вставьте патрон в отражатель.
8. Поверните патрон по часовой стрелке и зафиксируйте его.

### Задние фонари

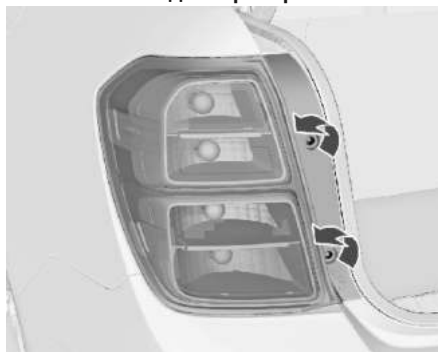

1. Откройте обе крышки, отвернув два винта.

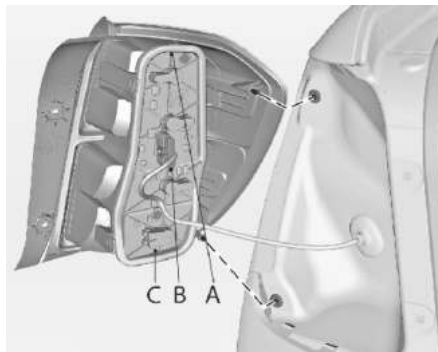

2. Выньте оба шпильки и выверните винты (А, В, С).

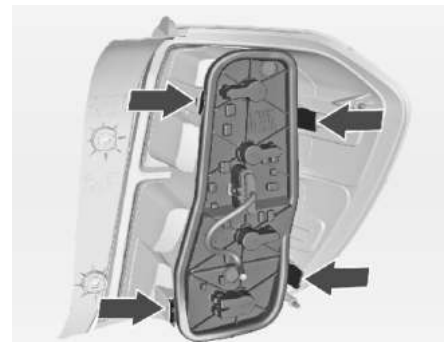

3. Снять задний фонарь в сборе. Следите за тем, чтобы жгут проводов оставался на своем месте.

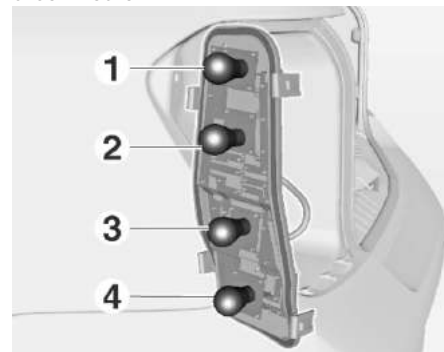

4. Тормозной огонь (1)

**Указатель поворота (2)**

Фонарь заднего хода (3)

**Задний фонарь (4)**

5. Слегка вдавите лампу в патрон, поверните против часовой стрелки, выньте и установите на ее место новую лампу.

6. Вставьте лампу в задний фонарь в сборе.

7. Установите задний фонарь в сборе в кузов и заверните крепеж. Закройте крышки и зафиксируйте их.

8. Включите зажигание, включите световые приборы и проверьте все фонари.

**Лампы боковых указателей поворота**

Для замены боковых сигналов поворота обращайтесь в сервисный центр Chevrolet.

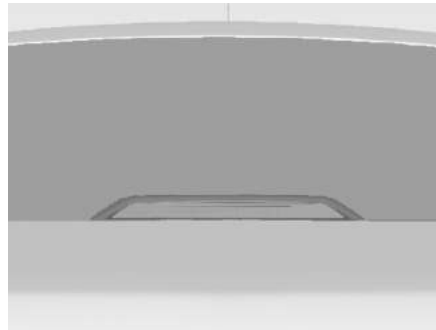
**Центральный верхний стоп-сигнал**

Для замены ламп обращайтесь в сервисный центр Chevrolet.

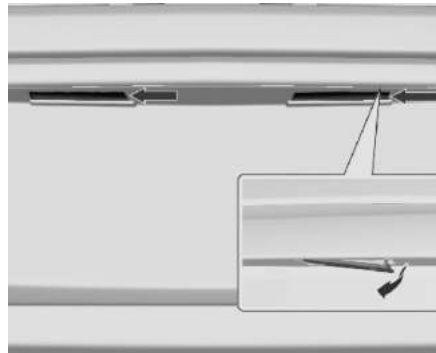
**Освещение номерного знака**

1. Подденьте лампу отверткой.

2. Выньте корпус лампы вниз; при этом не тяните его за кабель. Поверните лампу против часовой стрелки и отсоедините ее.

3. Извлеките лампу накаливания из патрона и замените лампу.

4. Вставьте патрон в корпус лампы и поверните его по часовой стрелке.

5. Вставьте корпус лампы и закрепите его отверткой.

**Светильники салона****Плафон**

1. Для отсоединения подденьте противоположную от выключателя лампы сторону плоской отверткой. Будьте осторожны, чтобы не поцарапать светильник подсветки.

2. Выньте лампу.

3. Замените лампу.

4. Установите фару в сборе.

## ЭЛЕКТРИЧЕСКАЯ СИСТЕМА

### Освещение багажного отделения

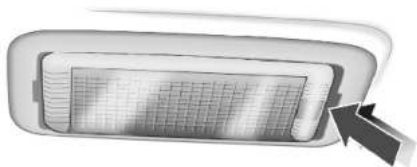

1. Подденьте лампу отверткой.



2. Аккуратно вдавите лампу в пружинный патрон и поверните.
3. Вставьте новую лампу.
4. Установите лампу.

### Подсветка приборной панели

Для замены ламп обращайтесь в сервисный центр Chevrolet.

### Предохранители

Данные на предохранителе для замены должны соответствовать данным на неисправном предохранителе.

В автомобиле имеется два блока предохранителей:

- Спереди слева от моторного отсека,
- В панели приборов, за отсеком для хранения.

Некоторые из основных плавких предохранителей находятся в блоке над положительной клеммой аккумуляторной батареи. При необходимости их замены обратитесь в сервис-центр Chevrolet.

Перед заменой предохранителя выключите соответствующий выключатель и зажигание. Дефектный предохранитель можно определить по сгоревшей плавкой нити. Не заменяйте предохранитель, пока причина неисправности не будет устранена.

Некоторые функции защищены несколькими предохранителями. Предохранители можно также вставлять без существования функции.

### ПРЕДУПРЕЖДЕНИЕ

Опасно устанавливать или использовать предохранители, не соответствующие техническим характеристикам оригинальных предохранителей GM. Предохранители могут не сработать, что приведет к пожару. Это может привести к травмированию или к смерти людей, автомобиль также может быть поврежден.

### Минипредохранители

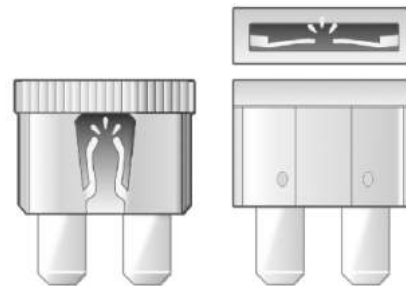

**Предохранители JCase**

30041

**Съёмник для предохранителей**

Съёмник для предохранителей находится в блоке предохранителей в моторном отсеке.

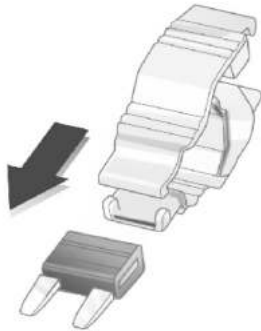

30042

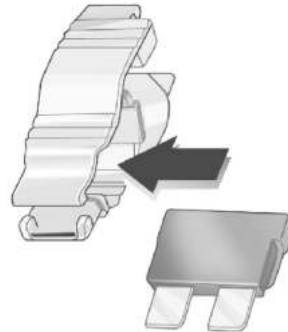

30042

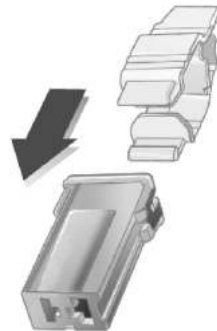

30044

Съёмник устанавливают на предохранитель сверху или сбоку в зависимости от типа и вынимают предохранитель.

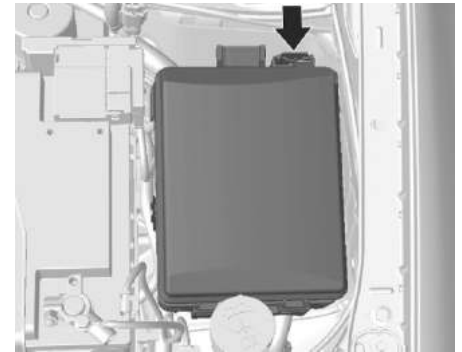
**Блок предохранителей в моторном отсеке**

Блок предохранителей установлен в левой передней части моторного отсека. Освободите защелку крышки, поднимите крышку вверх и снимите ее. Не все описания, касающиеся блока плавких предохранителей, могут относиться к вашему автомобилю.

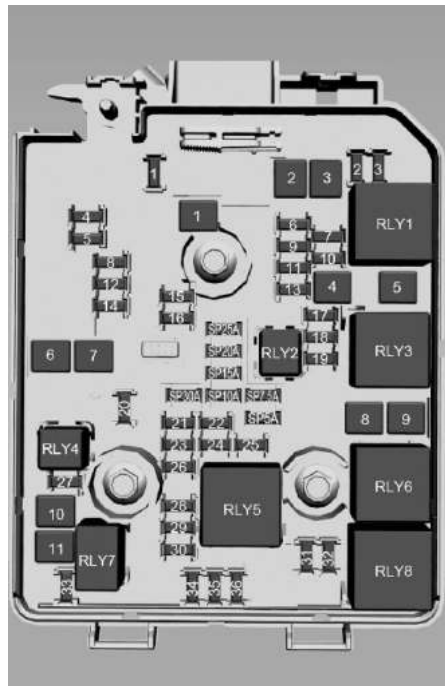

МИНИПРЕДОХРАНИТЕЛИ		
№	Номинал, ампер	Назначение
1	25А	Не используется
2	7,5А	Наружное зеркало заднего вида
3	5А	Не используется
4	25А	Не используется
5	30А	Модуль АБС
6	5А	Не используется
7	15А	Не используется
8	15А	Модуль автоматической КПП
9	5А	Регулятор управляющего напряжения
10	10А	Корректор света фар (при наличии)/камера заднего вида (при наличии)
11	20А	Резерв
12	30А	Задний антизапотеватель
13	10А	Не используется
14	7,5А	Подогреватель наружного зеркала заднего вида
15	20А	Не используется
16	25А	Обогрев передних сидений (предусмотрен не во всех комплектациях)
17	10А	Выключатель вакуумного электронасоса

МИНИПРЕДОХРАНИТЕЛИ		
№	Номинал, ампер	Назначение
18	10А	Модуль управления двигателем / Модуль управления АКПП
19	20А	Топливный насос
20	15А	Не используется
21	10А	Реле вентилятора системы охлаждения / Реле кондиционера
22	10А	Не используется
23	10А	Блок управления двигателем
24	10А	Передний стеклоомыватель
25	10А	Не используется
26	10А	Модуль управления двигателем / Датчик массового расхода воздуха
27	10А	Не используется
28	10А	Датчик кислорода
29	20А	Блок управления двигателем
30	15А	Управление впрыском и зажиганием
31	10А	Левая фара дальнего света



МИНИПРЕДОХРАНИТЕЛИ		
№	Номинал, ампер	Назначение
32	10А	Правая фара дальнего света
33	15А	Блок управления двигателем
34	15А	Звуковой сигнал
35	10А	Компрессор кондиционера
36	10А	Передний противотуманный фонарь

ПРЕДОХРАНИТЕЛИ JCASE		
№	Номинал, ампер	Назначение
1	40А	Модуль АБС
2	30А	Стеклоочиститель ветрового стекла
3	40А	Управление климат-контролем
4	30А	Подушка безопасности / Автоматическое отпирание / Панель приборов / Педаль сцепления / Регулировка фар
5	40А	Не используется
6	30А	Не используется

ПРЕДОХРАНИТЕЛИ JCASE		
№	Номинал, ампер	Назначение
7	40А	Не используется
8	30А	Вентилятор радиатора 1
9	40А	Вентилятор радиатора 2
10	20А	Вакуумный насос
11	30А	Стартер

Реле	Назначение
RLY1	Реле Ход/Пуск
RLY2	Топливный насос
RLY3	Не используется
RLY4	Не используется
RLY5	Реле силового агрегата
RLY6	Высокие обороты вентилятора радиатора
RLY7	Стартер
RLY8	Низкие обороты вентилятора радиатора

**Блок предохранителей в приборной панели**



Блок предохранителей находится слева от панели приборов.

1. Откройте отделение.

2. Снимите нижнюю часть отсека.

Установите отделение в исходное положение в обратном порядке.

Не все описания, касающиеся блока плавких предохранителей, могут относиться к вашему автомобилю. Данные являются актуальными на момент подготовки документа к печати.

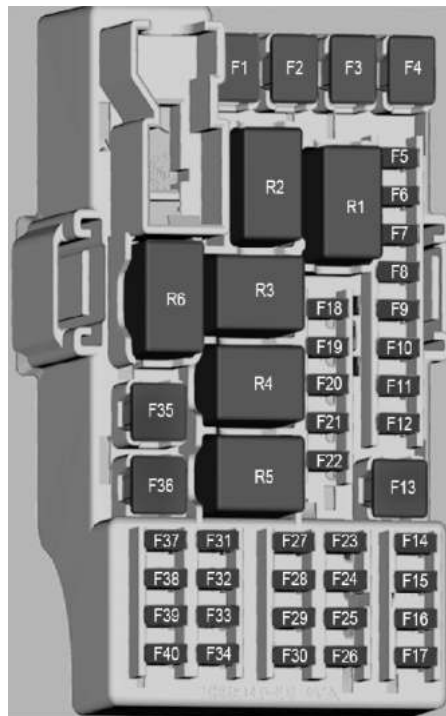

№	Номинал, ампер	Назначение
F1 JCase	-	Не используется
F2 JCase	-	Не используется
F3 JCase	-	Не используется
F4 JCase	-	Не используется
F5 Minifuse	20 A	Индикатор аварийных огней / Индикатор отопителя заднего стекла / Стоп- сигнал / Центральный верхний стоп-сигнал / Подсветка номерного знака / Управление реле системы стеклоочистителей / Управление реле зажигания / Сигнал зажигания для управления модуля управления двигателем / Управление реле модуля запирания двери багажника / Активация тормозной системы / Индикатор системы кондиционирования воздуха

№	Номинал, ампер	Назначение
F6 Minifuse	20 A	Индикатор управления системой запирания дверей (для автомобилей с противоугонной системой) / Управление реле отопителя заднего стекла / Управление реле питания аксессуаров
F7 Minifuse	30 A	Левая фара, ближний свет / Правый задний фонарь / Левый стоп- сигнал / Левый сигнал поворота / Правый передний габаритный огонь / Левый дневной ходовой огонь

№	Номинал, ампер	Назначение
F8 Minifuse	30 A	Правая фара, ближний свет / Левый задний фонарь / Правый стоп- сигнал / Правый сигнал поворота / Освещение багажника / Левый боковой габаритный огонь / Правый дневной ходовой огонь
F9 Minifuse	25 A	Индикатор системы климат-контроля / Управление реле модуля климат-контроля
F10 Minifuse	20 A	Освещение панели приборов / Правый задний сигнал поворота / Подсветка рычага селектора автоматической КПП / Фонарь заднего хода

№	Номинал, ампер	Назначение
F11 Minifuse	20 A	Задний левый сигнал поворота / Подсветка входа / Задний противотуманный фонарь / Блокировка переключателя передач АКПП
F12 Minifuse	30 A	Система запираия дверей
F13 JCase	-	Не используется
F14 Minifuse	10A	Система запираия двери багажника
F15 Minifuse	10A	Система подушек безопасности / Автоматическое отпирание
F16 Minifuse	15A	Диагностическая колодка
F17 Minifuse	2A	Выключатель зажигания
F18 Minifuse	10A	Модуль климат-контроля
F19 Minifuse	-	Не используется
F20Minifuse		Не используется

№	Номинал, ампер	Назначение
F21 Minifuse	-	Не используется
F22 Minifuse	15A	Радиоприемник
F23 Minifuse	-	Не используется
F24Minifuse	-	Не используется
F25 Minifuse	-	Не используется
F26 Minifuse	10A	Комбинация приборов
F27 Minifuse	10A	Система подушек безопасности / Автоматическое отпирание
F28 Minifuse	10A	Комбинация приборов
F29 Minifuse	-	Не используется
F30 Minifuse	10A	Регулировка фар
F31 Minifuse	-	Не используется
F32 Minifuse	10A	Модуль климат контроля
F33 Minifuse	-	Не используется
F34 Minifuse	2A	Подсветка органов управления на рулевом колесе
F35 JCase	25A	Передний электрический стеклоподъемник

## АВТОМОБИЛЬНЫЙ ИНСТРУМЕНТ

№	Номинал, ампер	Назначение
F36 JCase	25A	Задний электрический стеклоподъемник
F37 Minifuse	-	Не используется
F38 Minifuse	20A	Прикуриватель
F39 Minifuse	-	Не используется
F40 Minifuse	-	Не используется

Реле	Назначение
R1	–
R2	–
R3	Реле системы запираания двери багажника
R4	–
R5	Реле модуля климат-контроля
R6	Реле электрических стеклоподъемников / Радио / Розетка / Прикуриватель

## Инструмент

## Автомобили с запасным колесом

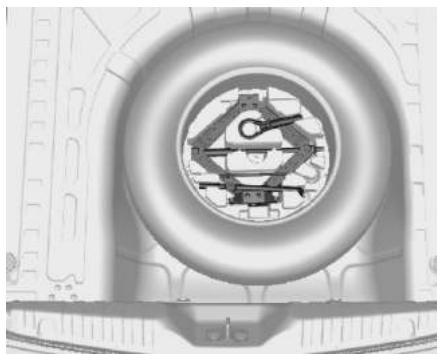

Домкрат и инструменты находятся в отсеке для хранения в багажном отделении под запасным колесом.

См. Запасное колесо в Колпаки колес ⇨ 9-34.

## КОЛЕСА И ШИНЫ

## Состояние шины, состояние колеса

Переезжайте бордюры медленно и, по возможности, под прямым углом. При пересечении острых кромок можно повредить шину и колесо. Не ставьте шины на бордюр при парковке.

Регулярно проверяйте шины и колеса на отсутствие повреждений. Обратитесь за помощью в сервис-центр Chevrolet в случае повреждения или необычного износа.

## Примечание

Если необходимо использовать шины или колесные диски другого размера, чем заводские, обратитесь в сервисный центр Chevrolet. Использование неподходящих шин или колесных дисков может повлечь аннулирование гарантии.

## Зимние шины

Зимние шины не входят в стандартную комплектацию автомобиля. Зимние шины предназначены для улучшенного сцепления на заснеженном или обледенелом покрытии. Если предполагается частая езда по дорогам, покрытым льдом или снегом, рекомендуется установить на автомобиль зимние шины. За более подробной информацией о наличии зимних шин и их правильном выборе обращайтесь к дилеру.

При установке зимних шин может уменьшаться сцепление с сухой дорогой, увеличиваться дорожный шум и сокращаться срок службы протектора. После установки на автомобиле зимних шин будьте внимательны к изменениям характеристик управляемости и торможения автомобиля.

В случае применения зимних шин:

- Используйте шины одной и той же марки и с одним и тем же типом протектора для всех четырех колес автомобиля
- Используйте только радиальные шины того же размера, того же интервала нагрузки и той же скоростной категории, что и у первоначально установленных.

Зимние шины с той же скоростной категорией, что и у первоначально установленных шин классов H, V, W, Y и ZR, могут отсутствовать на рынке. Если выбраны зимние шины с пониженной скоростной категорией, запрещается превышать максимальную скорость для этих шин.

#### Летние шины

На вашем автомобиле могут быть установлены спортивные летние шины. Рисунок протектора и состав этих шин подобраны таким образом, чтобы обеспечивать максимальное сцепление на сухих и мокрых покрытиях. В холодную

погоду, на заснеженном или обледенелом покрытии такие шины снижают свои сцепные свойства. Если предполагается частая езда при температурах ниже примерно 5°C (40°F) по дорогам, покрытым снегом или льдом, рекомендуется установить на автомобиль зимние шины. См. Зимние шины на стр. 9-28

#### Примечание

Летние спортивные шины изготавливаются из резиновой смеси, которая при температуре ниже **-7 °C (20 °F)** теряет эластичность, в результате чего на протекторе могут образовываться трещины. Неиспользуемые летние спортивные шины необходимо хранить в помещении при температуре выше **-7 °C (20 °F)**. Если шины подвергались воздействию температуры **-7 °C (20 °F)** или менее, перед их установкой на автомобиль и поездкой необходимо прогреть их в отапливаемом помещении до температуры не **5 °C (40 °F)** в течение 24 часов или более. Не допускается прямое воздействие на шины тепла или горячего воздуха из тепловой пушки. Перед использованием необходимо в обязательном порядке проверить шины. См. Осмотр шин на стр. 9-30

#### Маркировка шин

Пример: **195/65 R15 91H**

**195** = Ширина шины в мм

**65** = Отношение поперечного сечения (высота шины к ее ширине) в %

**R** = Конструкция шины: Радиальная

**15** = Диаметр обода колеса в дюймах

**91** = Индекс допустимой нагрузки на шину, например, 91 соответствует 610 кг

**H** = Шифр скорости

Шифр скорости:

**Q** = до 160 км/ч

**S** = до 180 км/ч

**T** = до 190 км/ч

**H** = до 210 км/ч

**V** = до 240 км/ч

**W** = до 270 км/ч

#### Давление в шинах

Проверяйте давление в холодных шинах каждые две недели и перед дальними поездками. Не забудьте про запасное колесо.

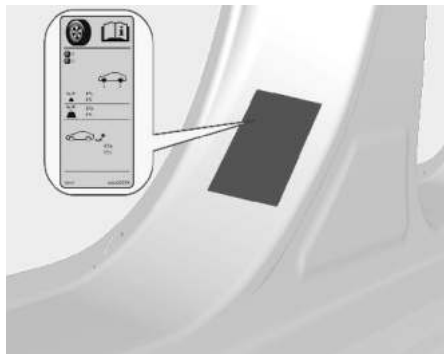

См. Давление в шинах  $\varnothing$  11-11 на табличке на раме левой передней двери.

Данные о давлении приведены для холодных шин.

Запасную шину накачивайте до давления, указанного для полной нагрузки.

При неправильном давлении в шинах снижается безопасность, ухудшаются ходовые качества, комфортность, расход топлива и увеличивается износ шин.



#### **ПРЕДУПРЕЖДЕНИЕ!**

Чрезмерно низкое давление может привести к сильному нагреву шин и их внутренним повреждениям, способным вызвать расслоение протектора, а на высокой скорости даже разрыв шины.

### **Осмотр шин**

Удар о бордюр может привести к внутренним повреждениям колеса и шины. Невидимые снаружи повреждения шин могут привести к аварии на высокой скорости. Поэтому если вам необходимо въехать на бордюр, делайте это медленно и по возможности под прямым углом.

При парковке следите, чтобы шины не были прижаты к бордюру. Регулярно проверяйте шины на предмет износа (глубина протектора) и видимые повреждения колесные диски.

В случае повреждения или аномального износа обратитесь в сервисный центр Chevrolet для ремонта колес и калибровки передней подвески и юстировки рулевого управления.

### **Глубина протектора**

Регулярно проверяйте глубину протектора. Шины подлежат замене при глубине протектора 1,6 мм по индикатору износа протектора.



Установленной правилами минимальной глубине рисунка протектора (1,6 мм) соответствует появление индикаторов износа (TWI). Места индикаторов отмечены на боковине покрышки.

Старение шин происходит даже в том случае, если они не используются. Мы рекомендуем заменять комплект покрышек каждые 6 лет.

### Перестановка шин

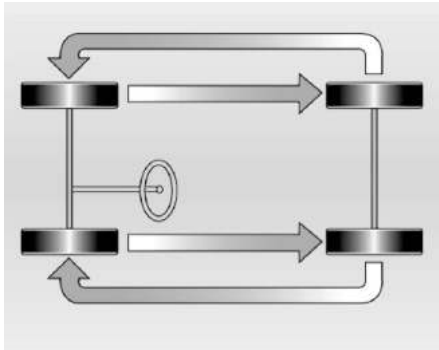

Из-за различия сил, действующих на передние и задние шины, они изнашиваются по-разному. Характер износа зависит от нескольких факторов, в том числе от дорожного покрытия, манеры вождения, регулировки схождения/развала колес, балансировки колес, давления в шинах и т.д. Владелец обязан следить за износом автомобиля, в том числе осуществлять регулярную ротацию шин не реже чем через 10000 км. Ротация шин очень важна для обеспечения равномерного износа протектора и длительного срока службы. Схема ротации шин показана на иллюстрации.

Состояние шин - это один из аспектов, проверяемых при посещении сервис-центра Chevrolet. При этом специалисты сервис-

центра могут диагностировать признаки неравномерного износа, которые могут поставить под угрозу безопасность и ухудшить эксплуатационные характеристики вашего автомобиля.

#### **ВНИМАНИЕ!**

- Резина шин со временем стареет и утрачивает свои эксплуатационные характеристики. Это также относится и к запасной шине, даже если она не используется.
- Старение шин зависит от различных факторов эксплуатации, включая температуру, нагрузку и давление накачки.
- Чтобы оценить износ, шины необходимо регулярно осматривать в сервисе производителя.
- Запасную шину, которая не использовалась в течение 6 лет, можно использовать только в экстренных ситуациях. Если вам необходимо использовать такую шину, двигайтесь на небольшой скорости.

### Когда следует заменять старые шины новыми

Замена шин необходима, если шина имеет порезы, грыжи боковин и другие деформации.



Кроме того, подлежат замене шины с протектором, изношенным до индикаторов допустимого износа. На иллюстрации показано, где можно определить глубину протектора.

#### **ВНИМАНИЕ!**

- Глубина протектора должна быть больше 1,6 мм. Эта информация указана на боковине шины после аббревиатуры TWI (Tread Wear Indicators).
- На изношенных шинах больше риск аквапланирования и сноса.

**Примечание**

При замене используйте шины той же марки и того же размера. Желательно одновременно заменять все шины на одном мосте.

**Типы шин и колес**** ПРЕДУПРЕЖДЕНИЕ!**

Установка неподходящих шин или дисков может стать причиной аварии и аннулирования разрешения на эксплуатацию автомобиля.

** ПРЕДУПРЕЖДЕНИЕ!**

Не используйте шины и колесные диски, отличающиеся по размеру и типу от первоначально установленных на автомобиле. Это может отрицательно сказаться на безопасности и эксплуатационных характеристиках автомобиля. Это также может привести к потере управления или опрокидыванию с причинением серьезных травм. При замене шин следите за тем, чтобы все четыре устанавливаемых шины и колеса имели одинаковые размер, тип, глубину рисунка протектора, производителя и допустимую нагрузку. Использование шины любого другого размера или типа может серьезно ухудшить параметры

** ПРЕДУПРЕЖДЕНИЕ!**

передвижения, управления, дорожного просвета, тормозного пути, зазора между кузовом и колесом и надежность показаний спидометра.

**Колпаки колес**

Используйте оригинальные колесные колпаки и шины, рекомендуемые для соответствующего автомобиля и отвечающие всем предъявляемым к комбинациям дисков и шин требованиям. При выборе других колпаков и шин следите, чтобы у шины не было защитных утолщений. Колесные колпаки не должны мешать охлаждению тормоза.

** ПРЕДУПРЕЖДЕНИЕ!**

Использование неподходящих колесных колпаков и шин может стать причиной внезапной потери давления и связанной с этим аварии.

**Замена колесных дисков**

Все автомобили комплектуются запасным колесом.

Выполните следующие подготовительные работы и соблюдайте следующие указания:

- Установите автомобиль на ровной, прочной и нескользкой поверхности. Передние колеса должны быть установлены прямо.
- Включите стояночный тормоз, выберите первую передачу, передачу заднего хода или установите селектор передач в положение **P**.
- Снимите запасное колесо.
- Категорически запрещается одновременно менять несколько колес.
- При замене проколотого колеса обязательно пользуйтесь домкратом.
- Если автомобиль находится на мягком грунте, под домкрат следует подложить прочную доску (толщиной не менее 1 см).
- В вывешенном автомобиле не должно быть людей или животных.
- Не влезайте под поднятый на домкрате автомобиль.
- Не включайте на поднятом автомобиле двигатель.
- Очистите колесные гайки и резьбу чистой тканью, перед тем как закрепить колесо.



**⚠ ПРЕДУПРЕЖДЕНИЕ!**

Не смазывайте колесную гайку и конус колесной гайки.

1. Легкосплавные колесные диски и колпаки колес:



Установить колесный ключ так, чтобы он был надежно надет на гайку, слегка отвернуть каждую колесную гайку на пол-оборота.

2. Проследите, чтобы домкрат был установлен в точках поддомкрачивания автомобиля.

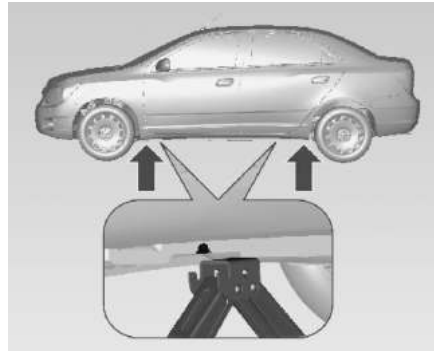

3. Установить домкрат на необходимую высоту. Поставить его непосредственно под точкой для поддомкрачивания так, чтобы он не выскользнул.

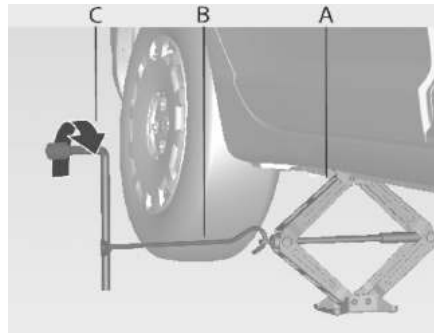

Присоедините рукоятку (B) к домкрату (A). Установите колесный ключ и (C), удерживая рукоятку домкрата (B), вращайте ключ, пока шина не оторвется от земли.

4. Отверните колесные гайки.

5. Замените колесо.

6. Перед тем как установить колесный колпак, совместите предусмотренное в нем отверстие для вентиля с вентиляем шины.

7. Заверните колесные гайки.

8. Опустите автомобиль.

9. Установите колесный ключ, убедитесь, что он стоит надежно, и затяните гайки крест-накрест. Болты следует затягивать моментом 140 Нм.

10. Уберите замененное колесо и автомобильные инструменты.

11. Как можно скорее проверьте давление в шине установленного колеса и момент затяжки колесных гаек.

Замените или отремонтируйте неисправную шину.

### **Запасное колесо**

В зависимости от размера запасного колеса по сравнению с другими установленными на автомобиле колесами и действующих в стране правил оно может классифицироваться как временное запасное колесо или докатка.

Запасное колесо изготовлено из стали.

Использование запасного колеса, которое имеет меньших размер, чем другие колеса, может отрицательно сказаться на управляемости машины. Замените дефектную шину как можно быстрее.

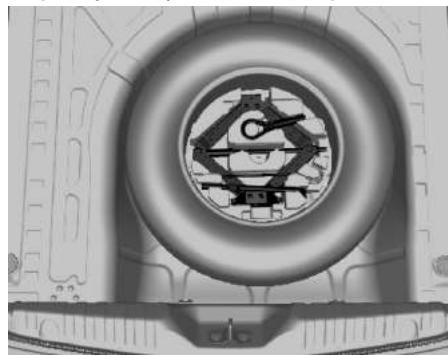

Запасное колесо хранится в багажном отделении под ковриком пола. Оно крепится в нише с помощью барашковой гайки.

Ниша запасного колеса не предусматривает возможность хранения шин всех разрешенных для использования на автомобиле типоразмеров. Если после замены в нишу необходимо уложить более широкое колесо, чем позволяет ниша, коврик пола можно положить поверх выступающего из ниши колеса.

### **Временное запасное колесо**

Использование временного запасного колеса может отрицательно сказаться на управляемости автомобиля. Замените или отремонтируйте дефектную шину как можно быстрее.

Разрешается устанавливать только одно временное запасное колесо. Не следует превышать скорость более 80 км/ч, если размер запасного колеса отличается от установленных колес на автомобиле. Повороты следует проходить на небольшой скорости. Не пользуйтесь таким колесом длительное время.

### **Шины с направленным рисунком протектора**

Устанавливайте шины с направленным рисунком протектора с учетом направления вращения. Направление вращения шины указывает символ (например стрелка) на боковине шины.

При установке шин против направления качения протектора будут наблюдаться следующие явления:

- Ухудшается управляемость автомобиля. Замените или отремонтируйте дефектную шину как можно быстрее.
- Не следует превышать скорость более 80 км/ч.
- Будьте особенно осторожны при движении по мокрой дороге.

## ЗАПУСК ОТ ДОПОЛНИТЕЛЬНОЙ АКБ

Чтобы завести автомобиль с разряженной аккумуляторной батареей, подключитесь проводами к аккумуляторной батарее другого автомобиля. Это необходимо делать с максимальной осторожностью, соблюдая приведенные ниже указания.

### ПРЕДУПРЕЖДЕНИЕ

При запуске от внешнего источника будьте крайне внимательны. Любое отклонение от приведенных ниже рекомендаций может привести к травме или повреждениям в результате взрыва аккумуляторных батарей и выходу из строя электрооборудования обоих автомобилей

### ПРЕДУПРЕЖДЕНИЕ

Постарайтесь, чтобы данная жидкость не попала в глаза, на кожу, одежду и на окрашенные поверхности. Эта жидкость содержит серную кислоту, которая при прямом контакте может стать причиной травмы или повреждения.

- Не допускайте попадания на аккумуляторную батарею искр и открытого пламени.
- Разряженная аккумуляторная батарея может замерзнуть при температуре около 0°C. Перед подключением пусковых проводов разморозьте замерзшую аккумуляторную батарею.

- Работая с аккумуляторной батареей, надевайте защитные очки и одежду.
- Используйте аккумуляторную батарею того же напряжения (12 вольт). Ее емкость (А·ч) должна быть не менее емкости разряженной аккумуляторной батареи.
- Пусковые провода должны иметь изолированные зажимы и сечение не менее 16 мм<sup>2</sup>.
- Не отключайте разряженную батарею от автомобильной сети.
- Отключите лишние потребители тока.
- Во время запуска от дополнительной АКБ не наклоняйтесь над аккумуляторной батареей.
- Зажимы одного провода не должны касаться зажимов другого провода.
- При запуске от дополнительной АКБ автомобили не должны касаться друг друга.
- Включите стояночный тормоз, установите механическую коробку передач в нейтральное положение, а автоматическую коробку передач на P.
- Не используйте в этой процедуре устройства быстрой зарядки.

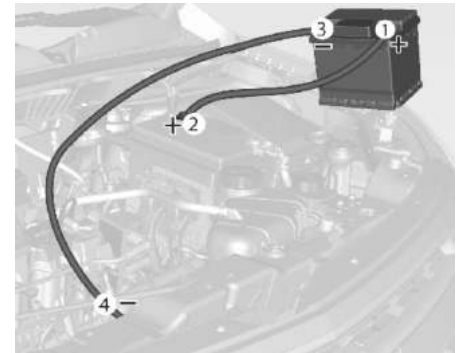

Порядок подключения проводов:

1. Подключите красный провод к "положительной" клемме вспомогательной АКБ.
2. Другой конец красного провода подключите к "положительной" клемме разрядившейся АКБ.
3. Подключите черный провод к "отрицательной" клемме вспомогательной АКБ.
4. Другой конец черного провода подключите на "массу" автомобиля, например, к блоку двигателя или болту крепления двигателя. Подключение должно находиться на расстоянии не менее 30 см от разряженной аккумуляторной батареи.

## БУКСИРОВКА

### ВНИМАНИЕ

Вентиляторы и другие движущиеся части двигателя могут причинить серьезные травмы. Не приближайте руки и одежду к движущимся частям, когда двигатель работает, и даже тогда, когда он просто включен.

Проложите провода таким образом, чтобы они не касались вращающихся деталей в моторном отсеке.

Для запуска двигателя:

1. Запустить двигатель автомобиля, используемого в качестве "донора".
2. Через 5 минут запустите двигатель другого автомобиля. Если двигатель не удалось запустить после нескольких попыток, возможно, требуется ремонт.
3. Дайте обоим двигателям поработать примерно 3 минуты на холостом ходу с подключенными проводами.
4. Отключение проводов производить в обратном порядке.

### Буксировка автомобиля

Для транспортировки аварийного автомобиля используйте специальный эвакуатор с платформой.

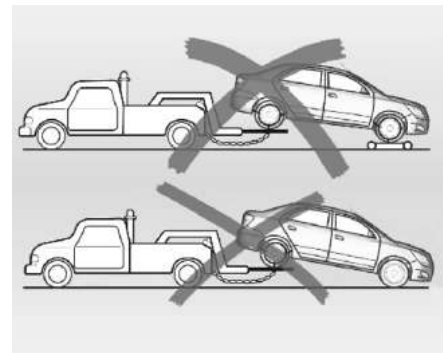
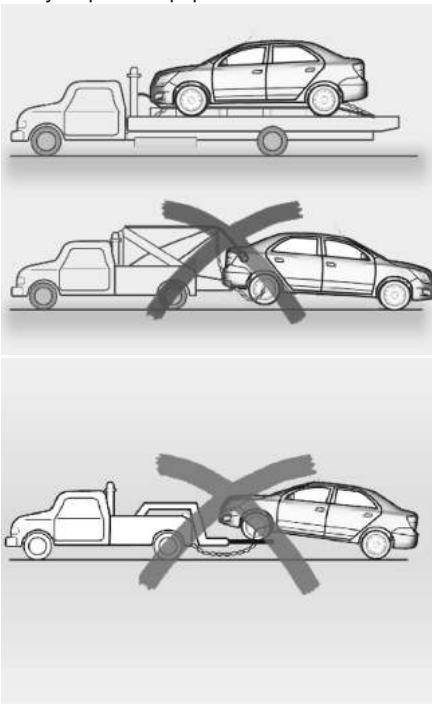

Буксировка данного автомобиля с двумя колесами на дороге не допускается.

### Примечание

Будьте осторожны при креплении автомобиля на платформе; старайтесь не повредить трубопроводы и жгуты проводов. При буксировке автомобиля необходимо соблюдать следующие правила:

- В буксируемом автомобиле не должно быть пассажиров.
- Включите зажигание, чтобы разблокировать рулевое колесо и обеспечить возможность включения стоп-сигнала, звукового сигнала и стеклоочистителей.
- В буксируемом автомобиле отключите стояночный тормоз и включите нейтральную передачу.

- Включите аварийную световую сигнализацию.
- Соблюдайте скоростной режим.

Буксирная проушина хранится в наборе инструментов под запасным колесом в багажнике автомобиля.

Отверстия для крепления буксирной проушины находятся на правых сторонах переднего и заднего бамперов.

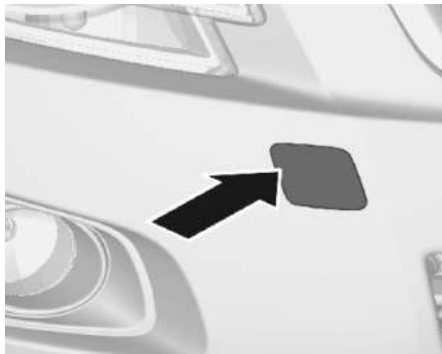

#### Примечание

Нижние части двигателя, такие как опоры двигателя, поддон и рычаг управления, не следует использовать как опоры при подъеме автомобиля. Это может привести к их деформации и даже повреждению, и в результате к нарушению их функций.

Открыть крышку снизу и опустить ее вниз.



Заверните буксирную проушину до упора, остановив ее в горизонтальном положении. Удобно использовать ключ под гайку с выступом.

Автомобиль можно перемещать за буксирную проушину только по прямой на небольшие расстояния по твердому покрытию.

#### ВНИМАНИЕ

- Не используйте буксирную проушину для буксировки вашего автомобиля или другого автомобиля.
- Не дергайте резко за буксирную проушину, прикладывайте стабильное усилие постепенно.
- Не используйте буксирную проушину для вытягивания автомобиля из грязи или песка и в других подобных ситуациях,

## УХОД ЗА ВНЕШНИМ ВИДОМ АВТОМОБИЛЯ

### ВНИМАНИЕ

когда автомобиль неспособен сдвинуться с места силой собственной тяги.

- Не используйте буксирную проушину для подъема автомобиля на платформу.
- Медленно трогайтесь с места. Избегайте резких перемещений. Слишком большое тяговое усилие может повредить автомобиль.
- Когда двигатель не работает, для торможения и рулевого управления требуется большее усилие, поскольку гидроусилители тормозов и рулевого управления не действуют.

Обратитесь за помощью в сервис-центр. После завершения буксировки выкрутите буксирную проушину. Вставить крышку снизу и закрыть ее.

### Уход за автомобилем снаружи

Здесь приведена информация о периодическом уходе за внешним видом автомобиля. Соблюдение приведенных здесь рекомендаций является необходимым условием рассмотрения гарантийных претензий по внутреннему и наружному лакокрасочному покрытию. Приведенные здесь рекомендации помогут защитить ваш автомобиль от повреждений, обусловленных воздействием факторов окружающей среды.

### Очистка снаружи

Наилучший способ сохранения качества лакокрасочного покрытия вашего автомобиля - содержать его в чистоте и путем регулярного мытья.

### Мойка

- Не мойте автомобиль под прямыми лучами солнца.
- Предварительно снимите антенну и отодвиньте стеклоочистители.
- Затем вымойте кузов автомобиля большим количеством воды со всех сторон для удаления пыли.
- Не направляйте струю воды прямо на радиатор, чтобы не деформировать его сердечник и тем самым не снизить

эффективность системы охлаждения. Используйте только струю воздуха.

- При желании можно мыть автомобиль мягким моющим средством или шампунем, протирая губкой или мягкой тканью под струей воды. Полностью смойте моющее средство или шампунь, прежде чем автомобиль высохнет.
- Мойте стекла отдельной щеткой или тряпкой, чтобы не замаслить их.
- Вымойте резиновые щетки стеклоочистителей большим количеством воды с мягким моющим средством.
- Следы масла, гудрона и дорожной грязи можно удалить растворителем. Не рекомендуется мыть растворителем весь кузов.
- После мытья хорошо просушите.

### Обработка воском

Если после промывки на лакокрасочном слое видны дефекты, обработайте кузов силиконовым воском. Не наносите воск на пластмассовые и стеклянные части, поскольку он плохо с них удаляется.

### Полировка

Большинство полировочных составов содержат абразивы, поэтому полировку следует производить в специализированных мастерских.

### Царапины и посторонние частицы в лакокрасочном покрытии

Врезавшиеся осколки камня, сколы и глубокие царапины лакокрасочного покрытия необходимо незамедлительно устранить в сервис-центре, иначе они могут превратиться в большие корродированные участки. Пятна мазута и гудрона, частицы дорожной разметки, смолу деревьев, птичий помет, химические загрязнения от дыма промышленных предприятий, морскую соль и другие загрязнения необходимо удалять как можно быстрее. Для удаления следов мазута, гудрона и краски используйте нефтяной растворитель.

### Днище

Соленая вода и другие коррозионно-активные агенты могут ускорить ржавление и разрушительно воздействовать на детали, расположенные внизу автомобиля, - тормозные магистрали, днище, металлические панели, выхлопную систему, кронштейны, тросы стояночного тормоза и т.д. Отложения пыли, глины и грязи на решетке радиатора собирают влагу. Чтобы минимизировать повреждения, периодически смывайте эти загрязнения с нижней части автомобиля.

### • Опрыскивание маслом

Не опрыскивайте нижнюю часть автомобиля маслом. Масло не только собирает дорожную пыль, но и повреждает крепления, прокладки, шланги и т.д.

### Двери

1. Смазывайте личинки замков графитовой смазкой.
2. Смазывайте петли дверей, крышки багажника и капота, а также дверные ограничители.
3. Отверстия в нижней части дверей служат для стока воды, попавшей внутри при мытье или во время дождя. Их необходимо прочищать, иначе скопившаяся вода приведет к коррозии.

### Литые диски

Легкосплавные колесные диски имеют защитное покрытие, аналогичное лакокрасочному покрытию автомобиля. Запрещается чистить колеса химикатами, полировочными или абразивными составами либо щетками, поскольку они могут повредить защитное покрытие колес.

### Моторный отсек

Не мойте моторный отсек без необходимости. Прежде чем начинать

мытьё, закройте генератор, электронный блок зажигания, блок предохранителей, электронный блок управления двигателем и блок цилиндров пластмассовыми крышками.

### ВНИМАНИЕ

Не следует использовать моющее оборудование высокого давления для очистки компонентов в моторном отсеке, на которых имеется значок . Не рекомендуется мыть подка-потное пространство, так как это может привести к выходу из строя отдельных деталей узлов, например, генератора, бачка главного тормозного цилиндра, электрических и электронных компонентов, электрических разъемов, блока предохранителей, радиатора и пр. Не следует мыть те компоненты в моторном отсеке, на которых имеется значок . Это может привести к повреждению, на которое не распространяются условия гарантии. При необходимости двигатель можно протереть влажной тряпкой.

## Уход за салоном автомобиля

### ВНИМАНИЕ

Многие чистящие средства могут быть опасными или легковоспламеняющимися, либо могут причинить вред человеку или автомобилю. Поэтому не используйте для чистки салона автомобиля летучие растворители, такие как ацетон или разбавитель для краски, отбеливатели и восстановители. Запрещается использовать бензин для очистки.

### Примечание

Обязательно удаляйте пятна как можно быстрее, пока они не закрепились.

### Ковры и обивка

- Рекомендуется чистить ковры и обивку пылесосом и щеткой.
- Для удаления небольших пятен и загрязнений используйте щетку или губку, смоченные в мягком мыльном растворе.
- Для удаления пятен грязи или жира сначала удалите основное загрязнение при помощи липкой ленты. Затем протрите тряпкой, смоченной бензином. крепления.
- Не используйте слишком много растворителя; он может впитаться в обивку и повредить ее.

### Панели дверей, пластмассовые и виниловые детали

- Используйте для очистки только влажную тряпку, затем протрите сухой тряпкой.
- Для удаления пятен жира или масла протрите тряпкой, смоченной мягким мыльным раствором, затем протрите чистой тканью.

### Переключатели на консоли

Никогда не используйте чистящие средства для очистки зоны вокруг переключателей. В этой зоне используйте пылесос и влажную тряпку.

### Комбинация приборов

Протрите сухой тряпкой. Использование химических средств и даже воды может привести к повреждению бортового компьютера.

### Ремни безопасности

Берегите их от контакта с режущими и острыми предметами. Периодически осматривайте ремни, пряжки и точки крепления. Соблюдайте правила обращения с ремнями безопасности и ухода за ними.

Замки ремней должны оставаться сухими. Следите за тем, чтобы в них не скапливался мусор и пыль. При необходимости наружные поверхности замков и направляющих, а также сами ремни можно протирать мыльным раствором. Следите за тем, чтобы в механизм замка не попадали мусор и пыль. Если замок забит мусором или пылью, обратитесь к дилеру. Для обеспечения нормальной работы системы может потребоваться заменить некоторые запчасти.

### Окна

- Для удаления загрязнений от табачного дыма, пыли и испарений с пластмассовых панелей регулярно протирайте их замшей, смоченной мыльным раствором.
- Не используйте для мытья окон абразивные чистящие средства; они могут повредить окна, оставив царапины.



**Передняя панель*****ВНИМАНИЕ***

При длительном нахождении на солнце верхняя часть приборной панели и перчаточного ящика может прогреваться до 100°C. Поэтому не оставляйте в этих местах зажигалки, магнитофонные кассеты, компьютерные диски, компакт-диски, солнечные очки и другие предметы, которые при высокой температуре могут деформироваться или воспламениться. Это может повлечь повреждение как самих этих предметов, так и автомобиля.



# 10

## СЕРВИС И ТЕХНИЧЕСКОЕ ОБСЛУЖИВАНИЕ

---

• ОБЩАЯ ИНФОРМАЦИЯ ..... 10-2

• РЕГЛАМЕНТ ТЕХНИЧЕСКОГО  
ОБСЛУЖИВАНИЯ ..... 10-3

## ОБЩАЯ ИНФОРМАЦИЯ

Этот раздел регламентирует график технического обслуживания, который гарантирует, что Ваш автомобиль будет эксплуатироваться успешно долгие годы.

Вы ответственны за надлежащую работу и за поддержание работоспособности Вашего автомобиля в соответствии с рекомендациями, приведенными в этом руководстве. Иначе Вам будет отказано в проведении гарантийного обслуживания в течение гарантийного срока эксплуатации автомобиля.

Вы ответственны за проведение должным образом обслуживания и за пользование Вашим автомобилем. Убедитесь, что Вы следуете регламенту периодического обслуживания и предписаниям этого руководства.

Также, Вы ответственны за сохранность записей и отчетов проведения регулярного технического обслуживания. Записи и отчеты проведения технического обслуживания должны храниться вместе с руководством по эксплуатации и Сервисной книжкой при автомобиле. При перепродаже автомобиля не забудьте передать руководство новому владельцу.

Вы можете проводить техническое обслуживание Вашего автомобиля на уполномоченных сервисных станциях, квалифицированный персонал и техническое обслуживание которых обеспечат проведение всех операций технического обслуживания на должном уровне.

Проследите за тем, чтобы при проведении технического обслуживания и ремонта автомобиля использовались только

оригинальные запасные части, эксплуатационные материалы и диагностические программы и инструменты. Производитель не может гарантировать Вашу безопасность и не может дать гарантии на автомобиль, на котором установлены неоригинальные запасные части и эксплуатационные материалы, а также не несет ответственность за повреждение автомобиля, вызванное их использованием.

Неадекватное, неполное или недостаточное техническое обслуживание автомобиля может привести к проблемам с управлением автомобилем, за которыми может последовать повреждение автомобиля, несчастный случай или получение травм.

### Условия эксплуатации

Вы должны строго следовать регламенту периодического обслуживания автомобиля. См. "РЕГЛАМЕНТ ТЕХНИЧЕСКОГО ОБСЛУЖИВАНИЯ" в Сервисной книжке.

### Нормальные условия эксплуатации

Нормальные условия эксплуатации автомобиля - это условия, при которых управление автомобилем ведется при типичном, каждодневном режиме эксплуатации.

При этих условиях Вы можете проводить техническое обслуживание автомобиля следуя обычному регламенту периодического обслуживания автомобиля.

### Тяжелые условия эксплуатации

Если автомобиль эксплуатируется при любых из следующих условий, то эти условия являются тяжелыми и мероприятия регламента периодического обслуживания автомобиля должны проводиться чаще.

См. "РЕГЛАМЕНТ ТЕХНИЧЕСКОГО ОБСЛУЖИВАНИЯ" в Сервисной книжке

- Частая езда на короткое расстояние, меньше чем 10 км.
- Простой автомобиля длительное время и/или езда автомобиля с низкой скоростью в режиме частых остановок.
- Управление автомобилем в запыленной местности.
- Управление автомобилем в холмистой местности и в горах.
- Буксировка прицепа.
- Управление автомобилем в городском режиме при температуре окружающей среды 32°C или выше.
- Использование автомобиля в качестве такси, полицейской машины или грузоперевозчика.
- Частые запуски двигателя при температуре окружающей среды ниже 0°C.
- Эксплуатация автомобиля на топливе с ненадлежащими характеристиками, плохим качеством топлива и/или на топливе с низким октановым числом. См. "РЕКОМЕНДУЕМОЕ ТОПЛИВО".

**РЕГЛАМЕНТ ТЕХНИЧЕСКОГО ОБСЛУЖИВАНИЯ**

Ответственность за проведение периодического техобслуживания автомобиля и ведение соответствующей документации лежит на владельце. Вы должны иметь документальное подтверждение того, что автомобиль своевременно проходил техническое обслуживание в полном соответствии с регламентом изготовителя.

Периодичность обслуживания определяется пробегом автомобиля или же сроком службы, в зависимости от того, что наступит раньше	Пробег, км (x 1000)		3	10	20	30	40	50	60	70	80	90	100
	Срок службы, месяцы		6	12	24	36	48	60	72	84	96	108	120
Ремень привода генератора, компрессора кондиционера и насоса ГУР			I	I	I	I	I	I	R	I	I	I	I
Масло двигателя и масляный фильтр	(1)	(2)	R	R	R	R	R	R	R	R	R	R	R
Топливный фильтр	(1)	(2)	I	R	I	R	I	R	I		R	I	R
Воздушный фильтр двигателя	(1)		I	I	R	I	R	I	R	I	R	I	R
Фильтр вентиляции салона	(1)		I	R	R	R	R	R	R	R	R	R	R
Тормозная жидкость	<b>Замена каждые 45 000 км или 2 года</b>												
Свечи зажигания	I	I	R	I	R	I	R	I	R	I	R	I	R
Трансмиссионное масло автоматической коробки передач	<b>Замена каждые 75 000 км или 5 лет.</b>												
Трансмиссионное масло механической коробки передач	<b>Замена каждые 105 000 км.</b>												
Жидкость гидроусилителя рулевого управления	I	I	I	I	I	I	I	I	I	I	I	I	I
Охлаждающая жидкость	<b>Замена каждые 150 000 км или 5 лет</b>												
Считывание параметров и кодов ошибок ЭБУ	I	I	I	I	I	I	I	I	I	I	I	I	I
Герметичность системы охлаждения, питания, смазки и кондиционирования	I	I	I	I	I	I	I	I	I	I	I	I	I
Крепление навесного оборудования и приборов	I	I	I	I	I	I	I	I	I	I	I	I	I
Проверка состояния АКБ	I	I	I	I	I	I	I	I	I	I	I	I	I
Детали подвески (включая пыльники), шаровые шарниры, крепежные элементы	I	I	I	I	I	I	I	I	I	I	I	I	I
Свободный ход педалей привода сцепления и тормозов	I	I	I	I	I	I	I	I	I	I	I	I	I
Система гидропривода сцепления	I	I	I	I	I	I	I	I	I	I	I	I	I
Тормозные колодки, барабаны, диски	I	I	I	I	I	I	I	I	I	I	I	I	I

**Обозначения:**

**I** - проверка, при необходимости замена, смазка или регулировка оплачивается клиентом дополнительно после согласования;

**R** - обязательная замена;

(1) замена каждые 7500 км. или 6 мес. в случае, если автомобиль эксплуатируется в тяжелых условиях (см. раздел "Тяжелые условия эксплуатации" стр. 12);

(2) При наличии индикатора остаточного ресурса жизни моторного масла необходимо руководствоваться фактическими показаниями индикатора, в зависимости от условий эксплуатации. Периодичность замены моторного масла может быть сокращена.

## РЕГЛАМЕНТ ТЕХНИЧЕСКОГО ОБСЛУЖИВАНИЯ (продолжение)

Ответственность за проведение периодического техобслуживания автомобиля и ведение соответствующей документации лежит на владельце. Вы должны иметь документальное подтверждение того, что автомобиль своевременно проходил техническое обслуживание в полном соответствии с регламентом изготовителя.

Периодичность обслуживания определяется пробегом автомобиля или же сроком службы, в зависимости от того, что наступит раньше	Пробег, км (x 1000)	3	10	20	30	40	50	60	70	80	90	100
	Срок службы, месяцы	6	12	24	36	48	60	72	84	96	108	120
Проверка кодов неисправностей в ЭБУ двигателя		I	I	I	I	I	I	I	I	I	I	I
Стояночный тормоз		I	I	I	I	I	I	I	I	I	I	I
Шланги и трубки тормозной системы (герметичность)		I	I	I	I	I	I	I	I	I	I	I
Рулевое колесо и рулевой механизм		I	I	I	I	I	I	I	I	I	I	I
Проверка угла наклона фар		I	I	I	I	I	I	I	I	I	I	I
Приборы освещения, световой и звуковой сигнализации		I	I	I	I	I	I	I	I	I	I	I
Стеклоочистители, стеклоомыватели		I	I	I	I	I	I	I	I	I	I	I
Колеса, шины (давление, износ, момент затяжки крепежных элементов)		I	I	I	I	I	I	I	I	I	I	I
Смазка замков, петель, защелки капота, осмотр кузова		I	I	I	I	I	I	I	I	I	I	I
Ремни безопасности, пряжки и узлы крепления ремней к кузову		I	I	I	I	I	I	I	I	I	I	I
Сезонный осмотр лакокрасочного покрытия автомобиля		I	I	I	I	I	I	I	I	I	I	I
<b>Рекомендованные работы:</b>												
* Проверка углов установки колес												
* Промывка радиаторов охлаждения двигателя и кондиционера												
* Чистка и смазка направляющих тормозных механизмов												
* Промывка топливных форсунок												
* Замена воздушного фильтра ДВС												
* Замена щеток стеклоочистителя												

**Обозначения:**

I - проверка, при необходимости замена, смазка или регулировка оплачивается клиентом дополнительно после согласования.

# 11

## ТЕХНИЧЕСКИЕ ДАННЫЕ

---

- ИДЕНТИФИКАЦИОННЫЕ ДАННЫЕ АВТОМОБИЛЯ ..... 11-2
- ДАННЫЕ АВТОМОБИЛЯ ..... 11-3
- КАРТА СМАЗКИ ..... 11-12

## ИДЕНТИФИКАЦИОННЫЕ ДАННЫЕ АВТОМОБИЛЯ

Идентификационный номер  
автомобиля (VIN)

Местоположение номера шасси

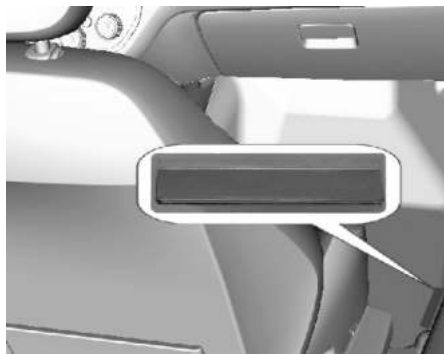

- На полу, справа от сиденья переднего пассажира под крышкой.



- На ветровом стекле, на заднем окне и на боковых окнах.

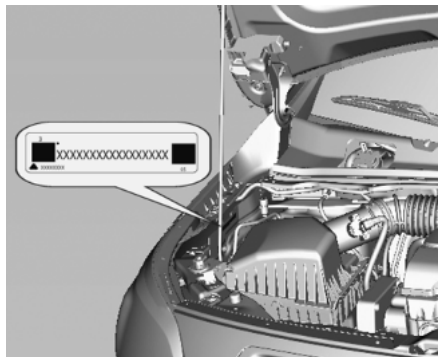

- В моторном отсеке.

Паспортная табличка

Паспортная табличка находится на стойке  
передней двери.

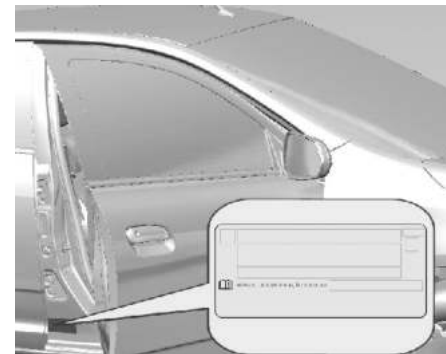



## ДАННЫЕ АВТОМОБИЛЯ

### Параметры двигателя

Двигатель		бензиновый 1.5 л.
Топливо		Бензин
Октановое число топлива		
рекомендуемое		92
допустимое		92 и более
Количество цилиндров		4 рядный
Количество подшипников		5
Последовательность зажигания		1 - 3 - 4 - 2
Внутренний диаметр цилиндра		74,71 мм
Ход цилиндра		84,7 мм
Эффективный рабочий объем		1485 см <sup>3</sup>
Холостые обороты	Механическая коробка передач	750 об/мин (кондиционер выкл.)
		750 об/мин (кондиционер вкл.)
	Автоматическая коробка передач	750 ± 50 об/мин (кондиционер выкл.)
		750 ± 50 об/мин (кондиционер вкл.)
Степень сжатия		10,2 : 1
Максимальная мощность		106 л.с. (78 кВт ) при 5900 об/мин
Максимальный крутящий момент		141 Н·м (14,4 кгс·м) при 3800 об/мин
Разрешенная максимальная скорость (управление двигателем)		Механическая КПП: 6500 об/мин Автоматическая КПП: 6500 об/мин (3000 об/мин в положении N/P/R)

**Электрическая система**

Аккумуляторная батарея	12 В 50 А-ч
Генератор	100 А
Свечи зажигания	Federal Mogul (никелевый сплав)
Межэлектродный зазор	0,8 ~ 0,9 мм

**Коробка передач**

<b>Передача</b>	<b>MT</b>	<b>AT</b>
1-я передача	3,67 : 1	4,449 : 1
2-я передача	1,85 : 1	2,908 : 1
3-я передача	1,24 : 1	1,893 : 1
4-я передача	0,95 : 1	1,446 : 1
5-я передача	0,76 : 1	1 : 1
6-я передача	–	0,742 : 1
Задний ход	3,55 : 1	2,871 : 1
Передаточное число моста	4,29 : 1	3,72 : 1

**Рекомендованные скорости переключения передач**

<b>Передачи</b>	<b>Бензиновый 1.5 л</b>
1 -> 2	15 км/ч
2 -> 3	35 км/ч
3 -> 4	50 км/ч
4 -> 5	70 км/ч

**Тормозная система**

Тип	Гидравлическая двухконтурная тормозная система с диагональным делением
Спереди	Дисковые тормоза с плавающим суппортом
Сзади	Барabanные тормоза
Жидкость	DOT 4, для интенсивной эксплуатации
Ручной тормоз	Задний рабочий тормоз

**Геометрия рулевого управления**

Развал	Передних колес	От -1,64 до -0,14° или от -1°38' до -0°8'
	Задние шины	От -1,50° до -0,5° или от -1°30' до -0°30'
Продольный наклон шкворня	Передних колес	От 3,61° до 5,11° или от 3°36' до 5°6'
	Задние шины	–
Поперечный наклон	Передних колес	От -0,75° до 0,75° или от -0,45° до 0°45'
	Задние шины	От -0,75° до 0,75° или от -0,45° до 0°45'
Схождение соотв.:	Передних колес	От 0,2° до 0,6° или от 0°12' до 0°36'
	Задние шины	От -0,08° до 0,92° или от -0°4'48" до 0°55'12"
Диаметр поворота	10,88 м	

**Масса автомобиля**

<b>Масса автомобиля (кг)<sup>1,2</sup></b>		<b>МТ</b>	<b>АТ</b>	
Полная масса	LS <sup>1</sup>	Одиночная версия	1590	–
	LT	Базовая	1590	1620
		Полная	1590	1620
	LTZ	Базовая	1590	1620
		Полная	1590	1620
	Полная нагрузка на ось (переднюю)	LS <sup>1</sup>	Одиночная версия	820
LT		Базовая	820	860
		Полная	820	860
LTZ		Базовая	820	860
		Полная	820	860
Полная нагрузка на ось (заднюю)		LS <sup>1</sup>	Одиночная версия	790
	LT	Базовая	790	790
		Полная	790	790
	LTZ	Базовая	790	790
		Полная	790	790

Масса автомобиля (кг) <sup>1,2</sup>			МТ	АТ
Собственная масса (полная)	LS <sup>1</sup>	Одиночная версия	1097	–
	LT	Базовая:	1119	1156
		Полная	1131	1167
	LTZ	Базовая:	1131	1162
		Полная	1141	1173
Собственная масса (передняя ось)	LS <sup>1</sup>	Одиночная версия	669	–
	LT	Базовая:	680 <sup>1</sup> 683	717
		Полная	692 <sup>1</sup> 690	724
	LTZ	Базовая:	692 <sup>1</sup> 690	717 <sup>1</sup> 720
		Полная	694 <sup>1</sup> 696	720 <sup>1</sup> 727

## 11-8 ТЕХНИЧЕСКИЕ ДАННЫЕ

Масса автомобиля (кг) <sup>1,2</sup>			МТ	АТ
Собственная масса (задняя ось)	LS	Одиночная версия	428	–
	LT	Базовая:	435 <sup>1</sup> 436	439
		Полная	442 <sup>1</sup> 441	443
	LTZ	Базовая:	442 <sup>1</sup> 441	440 <sup>1</sup> 442
		Полная	444 <sup>1</sup> 445	441 <sup>1</sup> 446
	Собственная масса (передняя ось)	LS <sup>1</sup>	Одиночная версия	493
LT		Базовая:	475 <sup>1</sup> 471	464
		Полная	456 <sup>1</sup> 459	453
LTZ		Базовая:	456 <sup>1</sup> 459	463 <sup>1</sup> 458
		Полная	452 <sup>1</sup> 449	459 <sup>1</sup> 447
1 - МТ - механическая КПП. 2 - АТ - автоматическая КПП.				

## Габариты автомобиля

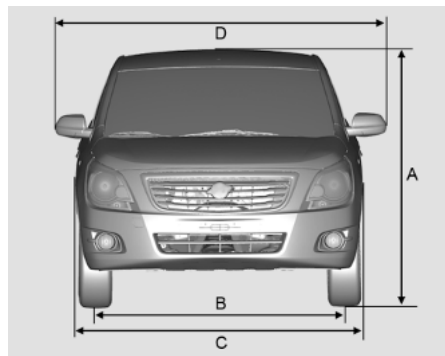

Приведены данные для бензинового двигателя 1.5L

A. Полная высота до крыши:

195/65 R15 – 1516 мм

185/75 R14 – 1520 мм

B. Ширина колеи:

Спереди - 1504 мм

Сзади - 1509 мм

C. Полная ширина – 1735 мм

D. Полная ширина (по зеркалам заднего вида) - 2005 мм

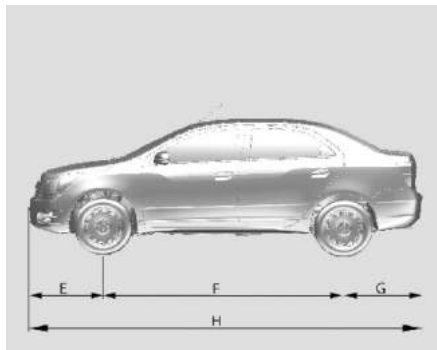

E. Расстояние от центров передних колес до

переднего бампера - 906 мм

F. Колесная база – 2620 мм

G. Расстояние от центров задних колес до

заднего бампера - 954 мм

H. Полная длина – 4479 мм

**Заправочные емкости****Объемы смазочных материалов и жидкостей**

Картер (включая замену фильтра)	3,75 л
Картер (без замены фильтра)	3,50 л
Рулевое управление с гидроусилителем	0,90 л
Механическая КПП, включая главную передачу	2,00 л
Автоматическая коробка передач: первая заправка	7,80 л
Система охлаждения	5,40 л
Тормозная система	МКПП 0,670 л АКПП 0,620 л
Бачок для жидкости омывателя	2 л
Топливный бак	47 л
Хладагент для кондиционера	450 г



**Давление воздуха в шинах**

Шина		
195/65 R15 91H	До 3-х человек	Передние: 2,5 кгс/см <sup>2</sup> 35 psi (240 кПа)
		Задние: 2,5 кгс/см <sup>2</sup> 35 psi (240 кПа)
	Полная загрузка	Передние: 2,5 кгс/см <sup>2</sup> 35 psi (240 кПа)
		Задние: 2,5 кгс/см <sup>2</sup> 35 psi (240 кПа)
185/75 R14 89T	До 3-х человек	Передние: 2,5 кгс/см <sup>2</sup> 35 psi (240 кПа)
		Задние: 2,5 кгс/см <sup>2</sup> 35 psi (240 кПа)
	Полная загрузка	Передние: 2,5 кгс/см <sup>2</sup> 35 psi (240 кПа)
		Задние: 2,5 кгс/см <sup>2</sup> 35 psi (240 кПа)
Временное запасное колесо: 185/75 R14 89T	35 psi (240 кПа)	
psi = фунт-сил/кв.дюйм		

**ВНИМАНИЕ**

Если автомобиль оснащен временным запасным колесом (отличающимся от штатных колес), такое колесо рекомендуется использовать на расстоянии не более 100 км, не превышая скорость 80 км/ч. Такое колесо не следует включать в ротацию колес из-за отличия размеров.

## КАРТА СМАЗКИ

## Рекомендуемые жидкости и смазочные материалы - проверка и замена

Наименование	Жидкость	Контроль уровня	Замена
Двигатель 1.5 бензиновый	Масло GM Dexos SAE 0W20	Проверяйте уровень масла перед каждой поездкой.	Каждые 7500 км (или 6 месяцев) в тяжелых условиях, в зависимости от того, что наступит раньше.
Механическая трансмиссия (Y4M SHD)	Трансмиссионное масло SAE 75W85, для косозубых передач, красного цвета.	При каждом ТО.	105 000 км.
Автоматическая трансмиссия	Трансмиссионное масло Dexron VI®	Если присутствуют признаки утечки жидкости.	Каждые 75 000 км или 5 лет.
Тормозная система	Тормозная жидкость DOT 4.	При каждом ТО.	Обязательно через каждые 2 года или 45 000 км.
Система гидроусилителя руля	Жидкость Dexron VI®	При каждом ТО.	Не требует.
Система охлаждения двигателя	Смесь концентрата охлаждающей жидкости DEX-COOL и воды. В соотношении концентрата к воде - 50%.	Еженедельно.	Производить проверку у официального дилера. При необходимости - заправить.
Система кондиционирования воздуха салона автомобиля	Хладагент R134a	Производить проверку у официального дилера. При необходимости - заправить.	Не требует.